



**FEUX DE NAVIGATION
POUR BATEAUX AVEC CERTIFICAT
D'HOMOLOGATION**

**NAVIGATIONS LIGHTS FOR BOATS
WITH OFFICIAL APPROVAL**

**POSITIONSLICHTER
FÜR WASSERFAHRZEUGE
MIT ZULASSUNG**

Bateau à moteur, navigant, moins de 7m L.O.A. vitesse max. 7 noeuds incl. volier à moteur
Powercraft underway less than 7m L.O.A. max. speed 7 knots including yacht under power
 Kleinfahrzeuge bis 7m länge mit einer Höchstgeschwindigkeit v. max. 7 Knoten



Bateau à moteur navigant, moins de 20 m L.O.A.
Powercraft underway less than 20 m L.O.A.
 Maschinenfahrzeuge bis 20 m L.O.A.

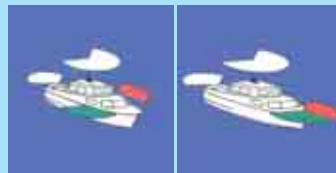

Bateau à moteur navigant, moins de 12 m L.O.A., quand la tête de mât et poupe ne pouvant être montés
Powercraft underway less than 12m L.O.A. when Masthead and Stern can't be mounted
 Maschinenfahrzeuge bis 12m, wenn von der Bauart Topp und Hecklaterne nicht geführt werden Können



Voilier moins de 20m L.O.A. (à voile)
Sailing vessels less than 20m L.O.A.
 Segelfahrzeuge bis 20m länge unter Segel



Voilier plus de 20m L.O.A. (à voile)
Sailing vessels more than 20m L.O.A.
 Segelfahrzeuge Über 20m Länge unter Segel



Maniabilité réduite. Vlier et bateau à moteur plus de 12m L.O.A.
Restricted manoeuvrability sailing and power boats more than 12m L.O.A.
 manövrierbehinderte Segel- oder Maschinenfahrzeuge Über 20m Länge



Voilier et bateau à moteur sans commande. Plus de 12m L.O.A.
Not under command sailing and power boats more than 12m L.O.A.
 manövrierunfähige Segel- oder Maschinenfahrzeuge Über 20m Länge



Navire au mouillage, échoué ou au quai
Vessel at anchor, aground or at pier (jetty)
 Motor und Segelfahrzeuge vor Anker, auf Grund und an der Pier

Moins de 50m au mullage
less than 50m at ancor
 unter 50m Länge vor Anker



Echoué à 12m
from 12m aground
 ab 12m Länge auf Grund



Moins de 50m au quai
less than 50m at pier
 unter 50m Länge an der Pier



Bateau à moteur navigant, de 12m à 20m L.O.A
Motor driven vessels 12m up to 20m L.O.A.
 Motorfahrzeuge von 12m bis 20m Länge



Bateau à meteur navigant, Jusqu' à 50m L.O.A
Motor driven vessels up to 50m L.O.A.
 Motorfahrzeuge bis 50m Länge





INTERNATIONAL NAVIGATION LIGHTS HOMOLOGATIONS

		MOCOLREG72	ABYC A-16	ITALY-RINA	GB-MCA	FR-MMF	SF-MKH	S-SP	USA-USGC
ORSA MINORE 12V.		< 12 M ■ ●	< 12 M ■	< 12 M ■ ●	< 12 M ■	< 12 M ■			
ST. STEEL ORSA MINORE 12V.		< 12 M ■ ●	< 12 M ■	< 12 M ■ ●	< 12 M ■	< 12 M ■			
ORSA MINORE 24V.		< 12 M ■ ●	< 12 M ■ ●	< 12 M ■ ●					
MINI STAR 12V.		< 12 M ■	< 12 M ■	< 12 M ■	< 12 M ■	< 12 M ■			
STELLA POLARE 12V.		< 12 M ■ ●	< 12 M ■ ●	< 12 M ■ ●	< 12 M ■ ●	< 12 M ■ ●	< 12 M ■ ●		< 12 M ■ ●
STELLA POLARE 20 M, 12V.		< 20 M ■ ●	< 20 M ■ ●	< 20 M ■ ●	< 20 M ■ ●	< 20 M ■ ●	< 20 M ■ ●		< 20 M ■ ●
ST. STEEL STELLA POLARE 20 M 12V.		< 20 M ■ ●	< 20 M ■ ●	< 20 M ■ ●	< 20 M ■ ●	< 20 M ■ ●	< 20 M ■ ●		< 20 M ■ ●
STELLA POLARE 20 M, 24V.		< 20 M ■ ●	< 20 M ■ ●	< 20 M ■ ●					
CROCE DEL SUD 12V.		< 12 M ■ ●	< 12 M ■ ●	< 12 M ■ ●	< 12 M ■ ●	< 12 M ■ ●	< 12 M ■ ●	< 12 M ■	
CROCE DEL SUD 24V.		< 12 M ■ ●	< 12 M ■ ●	< 12 M ■ ●					
ST. STEEL POLE 360° 12V.		< 50 M ■ ●	< 50 M ■ ●	< 50 M ■ ●					
POLE 360° 12V.		< 50 M ■ ●	< 50 M ■ ●	< 50 M ■ ●	< 50 M ■ ●	< 50 M ■ ●			< 50 M ■ ●
POLE 360° 24V.		< 50 M ■ ●	< 50 M ■ ●	< 50 M ■ ●					

● FOR VESSELS UNDER SAIL

■ FOR POWER DRIVEN VESSELS



• AUX SPECIFICATIONS I.M.O./COLREG 72

• I.M.O./COLREG 72 SPECIFICATIONS

• NACH I.M.O./COLREG 72 SICHERHEITSVORSCHRIFT

ITALY - FRANCE - U.K. - PENDING APPROVAL

FEUX DE NAVIGATION POUR BATEAUX JUSQU'A 12 m. BOÎTIER COULEUR BLANC

En polycarbonate. 12V.
Livrés avec ampoule IP 56.
Mode de fixation facile.
Mod. FIXATION UNIVERSELLE A CLOISON
Présentation individuelle en blister et boîte de 12 pcs.

NAVIGATION LIGHTS FOR BOATS UP TO 12 m. WHITE CASING

Made of polycarbonate, 12V.
Supplied with bulb. IP56.
Very easy installation.
Mod. UNIVERSAL BULKHEAD MOUNTING.
Packing: single packing in blister and 12 pcs. in a box.

NAVIGATIONLICHTER FÜR BOOTE UNTER 12 m. WEISSES GEHÄUSE

Hergestellt aus Polycarbonat.
Mit Birnen geliefert. IP 56.
Vereinfachten Befestigungsart.
Mod. UNIVERSAL SCHOTT-BEFESTIGUNG.
Packing: Einzelpackung im Blister und 12 Stk. im Karton.

«MINI STAR 12M.»

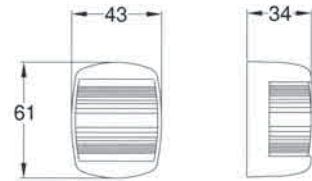

12V.

Article - Artikel	Couleur-Colour-Farbe	Modèle-Model-Modell	Visibilité Visibility Sichtwinkel
L 59 74 530	rouge-red-rot	Bâbord-Port side-Backbord	112,5°
L 59 74 550	vert-green-grün	Tribord-Starboard-Steuerbord	112,5°
L 59 74 560	blanc-white-weiß	Tête de mât-Masthead-Topplaterne	225°
L 59 74 580	blanc-white-weiß	Poupe-Stern-Heck	135°
L 59 74 610	rouge-vert/red-green/rot-grün	Bicolore/Bi-colour/ Zweifarbiges	225°

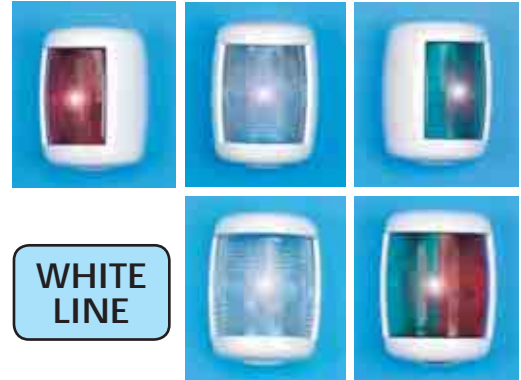

WHITE LINE

BOÎTIER COULEUR NOIR

Mêmes caractéristiques des précédentes.
Présentation individuelle en blister et boîte de 12 pcs.

BLACK CASING

They have the same characteristics of the above lights.
Packing: single packing in blister and 12 pcs. in a box.

SCHWARZES GEHÄUSE

Hat dieselben Merkmale des vorherigen Lichter.
Packing: Einzelpackung im Blister und 12 Stk. im Karton.

Article - Artikel	Couleur-Colour-Farbe	Modèle-Model-Modell	Visibilité Visibility Sichtwinkel
L 59 80 530	rouge-red-rot	Bâbord-Port side-Backbord	112,5°
L 59 80 550	vert-green-grün	Tribord-Starboard-Steuerbord	112,5°
L 59 80 560	blanc-white-weiß	Tête de mât-Masthead-Topplaterne	225°
L 59 80 580	blanc-white-weiß	Poupe-Stern-Heck	135°
L 59 80 610	rouge-vert/red-green/rot-grün	Bicolore/Bi-colour/ Zweifarbiges	225°

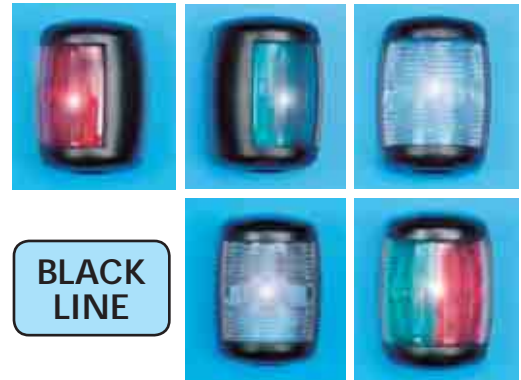

BLACK LINE

BOÎTIER COULEUR BLANC

Comprend 25 cm de cable.
Présentation individuelle en blister et boîte de 12 pcs.

WHITE CASING

Includ 25 cm of cable
Packing: single packing in blister and 12 pcs. in a box.

WEIß GEHÄUSE

Mit 25 cm Kabel.
Packing: Einzelpackung im Blister und 12 Stk. im Karton.

Article - Artikel	Couleur-Colour-Farbe	Modèle-Model-Modell	Visibilité Visibility Sichtwinkel
L 59 74 531C	rouge-red-rot	Bâbord-Port side-Backbord	112,5°
L 59 74 551C	vert-green-grün	Tribord-Starboard-Steuerbord	112,5°
L 59 74 581C	blanc-white-weiß	Poupe-Stern-Heck	135°
L 59 74 561C	blanc-white-weiß	Bâbord-Port side-Backbord	225°
L 59 74 611C	rouge-vert/red-green/rot-grün	Bicolore/Bi-colour/Zweifarbigen	225°

WHITE LINE

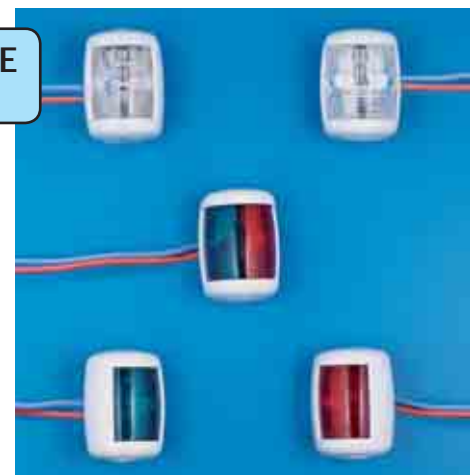

SUPPORT POUR FEUX DE NAVIGATION

Pour application sur mains courantes au mât. Avec clips pour la fixation au tube Ø mm. 22-30.
Présentation à 6 pcs.

BRACKET FOR NAVIGATION LIGHTS

Suitable for mounting on handrail or masthead.
Provided with a clip for tube Ø mm. 22-30.
Packing: 6 pcs.

HALTER FÜR POSITIONSLATERNEN

Topplaterne oder Reling Montage.
Mit spezial Halter für Reling Befestigung geliefert.
Für Rohr Ø mm. 22-30 geeignet.
Packing: 6 Stk.

Article - Artikel	Modèle-Model-Modell	Type
L 11 55 000	Mât - Masthead - Topp	A
L 11 22 000	Clip pour mains courantes - Clip for handrail Clip für Reling	B
L 11 30 000	Pour application au cloison-For wall mounting-Für Wandmontierung	C



ITALY - FRANCE - UK - SWEDEN - FINLAND APPROVED



ACIER INOX

STAINLESS STEEL

NIROSTAHL

• AUX SPECIFICATIONS I.M.O./COLREG 72

• I.M.O./COLREG 72 SPECIFICATIONS

• NACH I.M.O./COLREG 72 SICHEREITSVORSCHRIFT

ITALY - FRANCE - U.K. - PENDING APPROVAL

«ORSA MINORE 12M.»

12V.

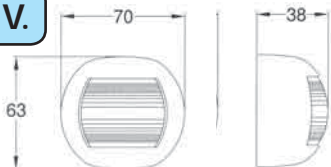

FEUX DE NAVIGATION
«ORSA MINORE» PETIT
MODELE POUR
BATEAUX JUSQU'A 12M.
SERIE BOÎTIER INOX

Présentation individuelle en
blister et boîte de 12 pcs.

LOW PROFILE
NAVIGATION LIGHTS
«ORSA MINORE»
FOR BOATS UNDER 12M.
S. STEEL CASE SERIE

Packing: single packing in
blister and 12 pcs. in a box.

MINI NAVIGATIONLICHTER
«ORSA MINORE»
FÜR BOOTE UNTER 12M.
EDELSTAHL-GEHÄUSE
SERIE

Packung: Einzelpackung im
Blister und 12 Stk. im Karton.

Article - Artikel	Couleur-Colour-Farbe	Modèle-Model-Modell	Visibilité Visibility Sichtwinkel
L 58 32 530	rouge-red-rot	Bâbord-Port side-Backbord	112,5°
L 58 32 550	vert-green-grün	Tribord-Starboard-Steuerbord	112,5°
L 58 32 560	blanc-white-weiß	Tête de mât-Masthead-Topplaterne	225°
L 58 32 580	blanc-white-weiß	Poupe-Stern-Heck	135°
L 58 32 610	rouge-vert/red-green/ rot-grün	Bicolore/Bi-colour/ Zweifarbiges	225°

SUPPORT POUR FEUX

SOCKET FOR LIGHTS

HALTER FÜR LICHTER

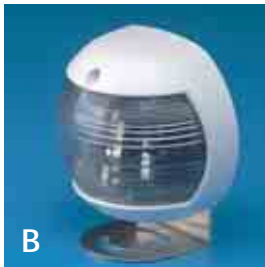

SUPPORT
POUR
APPLICATION
AU MÂT

En boîte de
6 pcs.

SOCKET FOR
MAST
APPLICATION

Packing in
boxes of 6 pcs.

HALTER FÜR
MASTBEFESTI-
GUNG

Packung 6 Stk.
im Karton.

APPLICATION
AU CLOISON

En acier inox.
En boîte de
6 pcs.

SOCKET
FOR WALL
MOUNTING

In st. steel.
Packing in
boxes of 6 pcs.

HALTER FÜR
WANDMONTIE-
RUNG

Aus Nirostahl.
Packung 6 Stk.
im Karton.

APPLICATION
MAINS
COURANTES
Ø 22/30 mm.
En acier inox.
En boîte de
6 pcs.

SOCKET TO
APPLY ON
HANDRAIL
Ø 22/30 mm.
In st. steel.
Packing in
boxes of 6 pcs.

HALTER FÜR
RELINGMON-
TIERUNG
Ø 22/30 mm.
Aus Nirostahl.
Packung 6 Stk.
im Karton.

Article - Artikel	Type-Typ
L 11 55 000	A

Article - Artikel	Type-Typ
L 11 30 000	B

Article - Artikel	Type-Typ
L 11 22 000	C



SUPPORTS MÂT
POUR FEUX

En acier inox.
En boîte de 4 pcs.

MAST LIGHT TOWER

In stainless steel.
Packing in boxes of 4 pcs.

MAST LICHT TURM

Aus Nirostahl.
Packung 4 Stk. im Karton.

Article - Artikel	Type-Typ	Modèle-Model-Modell
L 36 54 060	A	Bas-Low-Niedrig cm. 32
L 36 54 062	B	Haut avec porte-Drapeau-High with flag-holder Hoch mit Fahnenrager cm. 72



• AUX SPECIFICATIONS I.M.O./COLREG 72

• I.M.O./COLREG 72 SPECIFICATIONS

• NACH I.M.O./COLREG 72 SICHERHEITSVORSCHRIFT

ITALY - FRANCE - U.K. - PENDING APPROVAL



**FEUX DE NAVIGATION
«ORSA MINORE» PETIT
MOD. POUR BATEAUX
JUSQU'À 12 m.
BOÎTIER COULEUR NOIR**

Fabriqués en polycarbonate.
12V. Livrés avec ampoule.
IP 56. Mode de fixation facile.
Mod. FIXATION
UNIVERSELLE A CLOISON.
Présentation individuelle en
blister et boîte de 12 pcs.

**LOW PROFILE
NAVIGATION LIGHTS
«ORSA MINORE» FOR
BOATS UNDER 12 m.
BLACK CASING**

Made of polycarbonate, 12 V.
Supplied with bulb. IP 56.
Very easy installation.
Mod. UNIVERSAL
BULKHEAD MOUNTING.
Single packing in blister and 12
pcs. in a box.

**MINI NAVIGATIONLICHTER
«ORSA MINORE»
FÜR BOOTE UNTER 12m.**

SCHWARZES GEHÄUSE

Hergestellt aus Polycarbonat.
Mit birnen geliefert. IP 56.
Vereinfachten Befestigungsart.
Mod. UNIVERSALE
SCHOTT-BEFESTIGUNG.
Einzelpackung im Blister und 12
Stk. im Karton.

Article - Artikel	Couleur-CouleurFarbe	Modèle-Model-Modell	Visibilité- Visibility- Sichtwinkel
L 58 80 530	rouge-red-rot	Bâbord-Port side-Backbord	112,5°
L 58 80 550	vert-green-grün	Tribord-Starboard-Steuerbord	112,5°
L 58 80 560	blanc-white-weiß	Tête de mât-Masthead-Topplaterne	225°
L 58 80 580	blanc-white-weiß	Poupe-Stern-Heck	135°
L 58 80 610	rouge-vert/red-green/rot-grün	Bicolore/Bi-colour/ Zweifarbiges	225°

BOÎTIER BLANC

Mêmes caractéristiques des
précédentes.
Présentation individuelle en
blister et boîte de 12 pcs.

WHITE CASING

They have the same cha-
racteristics of the above lights.
Packing: single packaging in
blister and 12 pcs. in a box.

WEISSES GEHÄUSE

Hat dieselben Merkmale des
verherigen Lichter.
Packing: Einzelpackung im
Blister und 12 Stk. im Karton.

Article - Artikel	Couleur-CouleurFarbe	Modèle-Model-Modell	Visibilité- Visibility- Sichtwinkel
L 58 74 530	rouge-red-rot	Bâbord-Port side-Backbord	112,5°
L 58 74 550	vert-green-grün	Tribord-Starboard-Steuerbord	112,5°
L 58 74 560	blanc-white-weiß	Tête de mât-Masthead-Topplaterne	225°
L 58 74 580	blanc-white-weiß	Poupe-Stern-Heck	135°
L 58 74 610	rouge-vert/red-green/rot-grün	Bicolore/Bi-colour/ Zweifarbiges	225°

SERIE BOÎTIER CHROMÉ

Présentation individuelle en
blister et boîte de 12 pcs.

CHROMED CASE SERIE

Packing: single packaging in
blister and 12 pcs. in a box.

VERCHROMT GEHÄUSE

Packing: Einzelpackung im
Blister und 12 Stk. im Karton.

Article - Artikel	Couleur-CouleurFarbe	Modèle-Model-Modell	Visibilité- Visibility- Sichtwinkel
L 58 79 530	rouge-red-rot	Bâbord-Port side-Backbord	112,5°
L 58 79 550	vert-green-grün	Tribord-Starboard-Steuerbord	112,5°
L 58 79 560	blanc-white-weiß	Tête de mât-Masthead-Topplaterne	225°
L 58 79 580	blanc-white-weiß	Poupe-Stern-Heck	135°
L 58 79 610	rouge-vert/red-green/rot-grün	Bicolore/Bi-colour/ Zweifarbiges	225°

«ORSA MINORE 12M.»

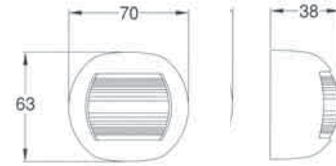

12V.

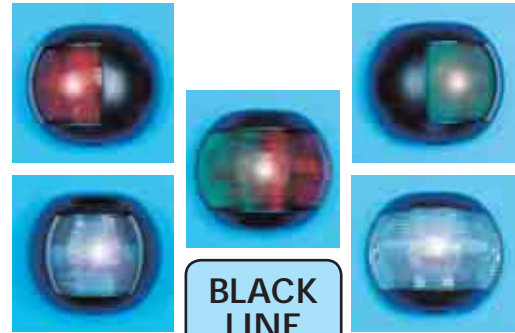

BLACK
LINE

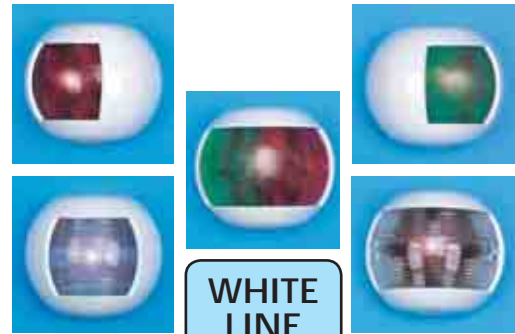

WHITE
LINE

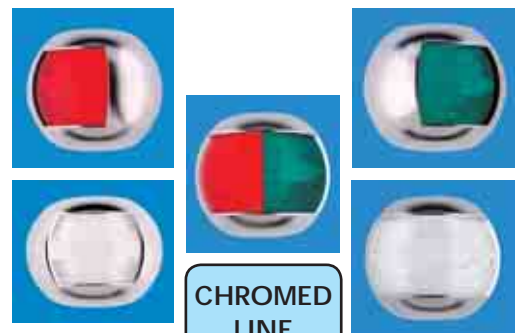

CHROMED
LINE

ITALY - FRANCE - UK - SWEDEN - FINLAND APPROVED



12V.

**FEU «COMBI» TETE
ET PROJECTEUR**

Feu de navigation avec deux
joues latérale souples permet-
tent da l'ajustern'importe où.
Présentation à 6 pcs.

**MASTHEAD «COMBI»
LIGHT**

Navigation deck light that can
be set on each mast.
Packing: 6 pcs. in a box.

«COMBI» LEUCHTE

Navigation Lichter für die
Befestigung an jedem beliebigen
Mast.
Packing: 6 Stk. im Karton.

Article - Artikel	Modele-Model-Modell
L 36 00 100	10 W.-12V.



**ENSEMBLE DE 4 FEUX
DE NAVIGATION
CONFORME AUX
SPECIFICATIONS
I.M.O./COLREG72**

«CROCE DEL SUD»
Fabriqués en polycarbonate.
12V.
Livrés avec ampoule. IP 56.
Mode de fixation facile.

Mod. FIXATION
UNIVERSELLE A CLOISON

**SET OF 4 NAVIGATION
LIGHTS COMPLYING
WITH I.M.O. /COLREG 72**

«CROCE DEL SUD»
Made of polycarbonate, 12V.
Supplied with bulb.
They are IP 56.
Very easy installation.

Mod. UNIVERSAL
BULKHEAD MOUNTING

**SET MIT 4
NAVIGATIONLICHTER
ENTSPRICHT
I.M.O./COLREG 72
SICHEREITSVORSCHRIFT
«CROCE DEL SUD»**

Hergestellt aus Polycarbonat 12V.
Mit birnen geliefert.
IP 56. Vereinfachten
Befestigungsart.

Packung: 4 Stk. in Blister.
Mod. UNIVERSAL
SCHOTT-BEFESTIGUNG.

Article - Artikel	Couleur-Colour-Farbe
L 36 80 004	Noir- Black-Schwarz
L 36 74 004	Blanc-White-Weiss

**ENSEMBLE DE 4 FEUX
DE NAVIGATION
CONFORME AUX
SPECIFICATIONS
I.M.O./COLREG72**

«ORSA MINORE»
Fabriqués en polycarbonate.
12V.
Livrés avec ampoule. IP 56.
Mode de fixation facile.

Mod. FIXATION
UNIVERSELLE A CLOISON

**SET OF 4 NAVIGATION
LIGHTS COMPLYING
WITH I.M.O. /COLREG 72**

«ORSA MINORE»
Made of polycarbonate, 12V.
Supplied with bulb.
They are IP 56.

Very easy installation.
Mod. UNIVERSAL
BULKHEAD MOUNTING

**SET MIT 4
NAVIGATIONLICHTER
ENTSPRICHT
I.M.O./COLREG 72
SICHEREITSVORSCHRIFT
«ORSA MINORE»**

Hergestellt aus Polycarbonat 12V.
Mit birnen geliefert.
IP 56. Vereinfachten
Befestigungsart.

Packung: 4 Stk. in Blister.
Mod. UNIVERSAL
SCHOTT-BEFESTIGUNG.

Article - Artikel	Couleur-Colour-Farbe
L 58 80 004	Noir- Black-Schwarz
L 58 74 004	Blanc-White-Weiss

**ENSEMBLE DE 4 FEUX
DE NAVIGATION
CONFORME AUX
SPECIFICATIONS
I.M.O./COLREG72**

«STELLA POLARE»
Fabriqués en polycarbonate.
12V.
Livrés avec ampoule. IP 56.
Mode de fixation facile.

Mod. FIXATION
UNIVERSELLE A CLOISON

**SET OF 4 NAVIGATION
LIGHTS COMPLYING
WITH I.M.O. /COLREG 72**

«STELLA POLARE»
Made of polycarbonate, 12V.
Supplied with bulb.
They are IP 56.

Very easy installation.
Mod. UNIVERSAL
BULKHEAD MOUNTING

**SET MIT 4
NAVIGATIONLICHTER
ENTSPRICHT
I.M.O./COLREG 72
SICHEREITSVORSCHRIFT
«STELLA POLARE»**

Hergestellt aus Polycarbonat 12V.
Mit birnen geliefert.
IP 56. Vereinfachten
Befestigungsart.

Packung: 4 Stk. in Blister.
Mod. UNIVERSAL
SCHOTT-BEFESTIGUNG.

Article - Artikel	Couleur-Colour-Farbe
L 56 80 004	Noir- Black-Schwarz
L 56 74 004	Blanc-White-Weiss



SET 4 PCS.



SET 4 PCS.



NEW

SET 4 PCS.





• AUX SPECIFICATIONS I.M.O./COLREG 72

• I.M.O./COLREG 72 SPECIFICATIONS

• NACH I.M.O./COLREG 72 SICHEREITSVORSCHRIFT

FEUX DE NAVIGATION POUR BATEAUX JUSQU'A 12 m. BOÎTIER COULEUR NOIR

En polycarbonate. 12V. Livrés avec ampoule IP 56. Mode de fixation facile.

Mod. FIXATION UNIVERSELLE A CLOISON

Présentation individuelle en blister et boîte de 12 pcs.

NAVIGATION LIGHTS FOR BOATS UP TO 12 m. BLACK CASING

Made of polycarbonate, 12V. Supplied with bulb. IP56. Very easy installation.

Mod. UNIVERSAL BULKHEAD MOUNTING.

Packing: single packing in blister and 12 pcs. in a box.

NAVIGATIONLICHTER FÜR BOOTE UNTER 12 m. SCHWARZES GEHÄUSE

Hergestellt aus Polycarbonat. Mit birnen geliefert. IP 56. Vereinfachten Befestigungsart.

Mod. UNIVERSAL SCHOTT-BEFESTIGUNG.

Packung: Einzelpackung im Blister und 12 Stk. im Karton.

«CROCE DEL SUD 12M.»

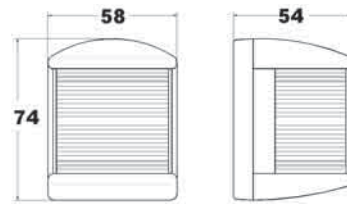

12V.

Article - Artikel	Couleur-Couleur-Farbe	Modèle-Model-Modell	Visibilité Visibility Sichtwinkel
L 36 80 530	rouge-red-rot	Bâbord-Port side-Backbord	112,5°
L 36 80 550	vert-green-grün	Tribord-Starboard-Steuerbord	112,5°
L 36 80 560	blanc-white-weiß	Tête de mât-Masthead-Topplaterne	225°
L 36 80 580	blanc-white-weiß	Poupe-Stern-Heck	135°
L 36 80 610	Rouge-vert/red-green/rot-grün	Bicolore/Bi-colour/ Zweifarbiges	225°

BOÎTIER BLANC

Mêmes caractéristiques des précédentes.

Présentation individuelle en blister et boîte de 12 pcs.

WHITE CASING

They have the same characteristics of the above lights.

Packing: single packing in blister and 12 pcs. in a box.

WEIßES GEHÄUSE

Hat dieselben Merkmale des vorherigen Lichter.

Packung: Einzelpackung im Blister und 12 Stk. im Karton.

Article - Artikel	Couleur-Couleur-Farbe	Modèle-Model-Modell	Visibilité Visibility Sichtwinkel
L 36 74 530	rouge-red-rot	Bâbord-Port side-Backbord	112,5°
L 36 74 550	vert-green-grün	Tribord-Starboard-Steuerbord	112,5°
L 36 74 560	blanc-white-weiß	Tête de mât-Masthead-Topplaterne	225°
L 36 74 580	blanc-white-weiß	Poupe-Stern-Heck	135°
L 36 74 610	Rouge-vert/red-green/rot-grün	Bicolore/Bi-colour/ Zweifarbiges	225°

FEUX DE NAVIGATION POUR BATEAUX JUSQU'A 12 m.

En polycarbonate. 12 V. Livrés avec ampoule IP 56. Mode de fixation facile. Présentation individuelle en blister et boîte de 12 pcs.

NAVIGATION LIGHTS FOR BOATS UNDER 12 m.

Made of polycarbonate, 12 V. Supplied with bulb. IP56. Very easy installation. Packing: single packing in blister and 12 pcs. in a box.

NAVIGATIONLICHTER FÜR BOOTE UNTER 12 m.

Hergestellt aus Polycarbonat. Mit birnen geliefert. IP 56. Vereinfachten Befestigungsart. Einzelpackung im Blister und 12 Stk. im Karton.

Article - Artikel	Couleur-Couleur-Farbe	Modèle-Model-Modell	Visibilité Visibility Sichtwinkel
L 36 79 530	rouge-red-rot	Bâbord-Port side-Backbord	112,5°
L 36 79 550	vert-green-grün	Tribord-Starboard-Steuerbord	112,5°
L 36 79 560	blanc-white-weiß	Tête de mât-Masthead-Topplaterne	225°
L 36 79 580	blanc-white-weiß	Poupe-Stern-Heck	135°
L 36 79 610	Rouge-vert/red-green/rot-grün	Bicolore/Bi-colour/ Zweifarbiges	225°

SUPPORTS POUR APPLICATION FEUX «CROCE DEL SUD»

En acier inox. En boîte de 6 pcs.

BRACKET FOR MOUNTING OF LIGHT «CROCE DEL SUD»

In stainless steel. Packing in boxes of 6 pcs.

HALTER FÜR LAMPENMONTIERUNG «CROCE DEL SUD»

Aus Nirostahl. Packung 6 Stk. im Karton.

Article - Artikel	Type-Typ
L 11 22 000	A
L 11 55 000	B
L 11 30 000	C



ITALY - FRANCE - UK - SWEDEN - FINLAND APPROVED





FEUX DE NAVIGATION POUR
BATEAUX JUSQU'A 12M. AVEC
CERTIFICAT D'HOMOLOGATION

NAVIGATIONS LIGHTS
FOR BOATS UNDER 12M.
WITH OFFICIAL APPROVAL

POSITIONSLICHTER FÜR
WASSERFAHRZEUGE UNTER
12M. MIT ZULASSUNG

• AUX SPECIFICATIONS I.M.O./COLREG 72

• I.M.O./COLREG 72 SPECIFICATIONS

• NACH I.M.O./COLREG 72 SICHEREITSVORSCHRIFT

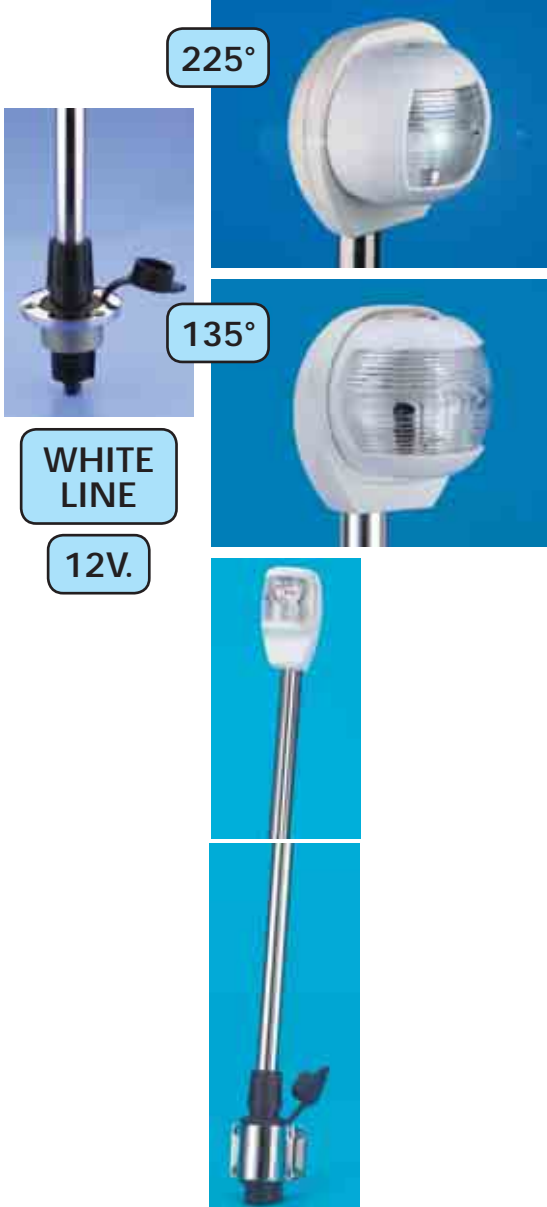

**FEU SUR HAMPE CM.100
AVEC EMBRAYAGE
A BAIONETTE**

Hampe en acier inox, avec
feu blanc 135° ou 225°. Avec
certificat d'homologation RINA.
Hauteur 100 cm.
Présentation à 6 pcs.

**EXTRACTABLE STERN
LIGHT CM.100**

Stainless steel pole, with white
light 135° or 225°. With official RINA approval.
Height 100 cm.
Packing: 6 pcs.

**EINSTECK LAMPE CM.100
MIT BAIONETTVERSCHLUB**

Aus Nirosta Stahlrohr, mit 135°
oder 225° Licht.
Mit offiziellen RINA Zulassung
Höhe 100 cm.
Packung: 6 Stk.

Article - Artikel	Couleur - Colour - Farbe	Modele - Model - Modell
L 58 74 101	Blanc - White - Weiß	135° Poupe - Stern - Heck
L 58 74 102	Blanc - White - Weiß	225° Tête de mât - Masthead - Topplaterne

**FEUX SUR HAMPE
AMOVIBLE
«ORSA MINORE»**

Présentation individuelle.

**POLE LIGHTS
«ORSA MINORE»
With bajonet joint**

Single packing.

**LAMPE MIT LEUCHE
«ORSA MINORE»
Mit baionett Verschlussen**

Einzelpackung.

Article - Artikel	Mod.	Couleur - Colour - Farbe	Hauteur - Height - Höhe cm.
L 59 74 100	135°	Blanc - White - Weiß	100
L 41 59 100	225°	Blanc - White - Weiß	100

SUPPORT POUR FEUX

SOCKET FOR LIGHTS

HALTER FÜR LICHTER



**SUPPORT POU FEUX
«ORSA MINORE»**

Présentation à 4 pcs.

**BRACKET FOR LIGHTS
«ORSA MINORE»**

Packing: 4 pcs.

**HALTER FÜR LAMPEN
«ORSA MINORE»**

Packung: 4 Stk.

Article - Artikel	Couleur - Colour - Farbe
L 11 45 058	Blanc - White - Weiß



**SUPPORT POU FEUX
«MINI STAR»**

Présentation à 4 pcs.

**BRACKET FOR LIGHTS
«MINI STAR»**

Packing: 4 pcs.

**HALTER FÜR LAMPEN
«MINI STAR»**

Packung: 4 Stk.

Article - Artikel	Couleur - Colour - Farbe
L 11 45 059	Blanc - White - Weiß



• AUX SPECIFICATIONS I.M.O./COLREG 72

• I.M.O./COLREG 72 SPECIFICATIONS

• NACH I.M.O./COLREG 72 SICHEREITSVORSCHRIFT

FEUX DE NAVIGATION POUR BATEAUX JUSQU'A 12 m. BOÎTIER COULEUR BLANC

En polycarbonate. 12V.
Livrés avec ampoule IP 56.
Mode de fixation facile.
Mod. FIXATION UNIVERSELLE A CLOISON
Présentation individuelle en blister et boîte de 12 pcs.

NAVIGATION LIGHTS FOR BOATS UP TO 12 m. WHITE CASING

Made of polycarbonate, 12V.
Supplied with bulb. IP56.
Very easy installation.
Mod. UNIVERSAL BULKHEAD MOUNTING.
Packing: single packing in blister and 12 pcs. in a box.

NAVIGATIONLICHTER FÜR BOOTE UNTER 12 m. WEISSES GEHÄUSE

Hergestellt aus Polycarbonat.
Mit birnen geliefert. IP 56.
Vereinfachten Befestigungsart.
Mod. UNIVERSAL SCHOTT-BEFESTIGUNG.
Packing: Einzelpackung im Blister und 12 Stk. im Karton.

«STELLA POLARE 12M.»



12V.

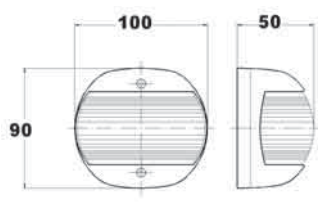

Article - Artikel	Couleur-Couleur-Farbe	Modèle-Model-Modell	Visibilité Visibility Sichtwinkel
L 56 74 530	rouge-red-rot	Bâbord-Port side-Backbord	112,5°
L 56 74 550	vert-green-grün	Tribord-Starboard-Steuerbord	112,5°
L 56 74 560	blanc-white-weiß	Tête de mât-Masthead-Topplaterne	225°
L 56 74 580	blanc-white-weiß	Poupe-Stern-Heck	135°
L 56 74 610	rouge-vert/red-green/ rot-grün	Bicolore/Bi-colour/ Zweifarbiges	225°



BOÎTIER COULEUR NOIR

Mêmes caractéristiques des précédentes.
Présentation individuelle en blister et boîte de 12 pcs.

BLACK CASING

They have the same characteristics of the above lights.
Packing: single packing in blister and 12 pcs. in a box.

SCHWARZES GEHÄUSE

Hat dieselben Merkmale des vorherigen Lichter.
Packing: Einzelpackung im Blister und 12 Stk. im Karton.

Article - Artikel	Couleur-Couleur-Farbe	Modèle-Model-Modell	Visibilité Visibility Sichtwinkel
L 56 80 530	rouge-red-rot	Bâbord-Port side-Backbord	112,5°
L 56 80 550	vert-green-grün	Tribord-Starboard-Steuerbord	112,5°
L 56 80 560	blanc-white-weiß	Tête de mât-Masthead-Topplaterne	225°
L 56 80 580	blanc-white-weiß	Poupe-Stern-Heck	135°
L 56 80 610	rouge-vert/red-green/rot-grün	Bicolore/Bi-colour/ Zweifarbiges	225°



SERIE BOÎTIER CHROMÉ

Présentation individuelle en blister et boîte de 12 pcs.

CHROME CASE SERIE

Packing: single packing in blister and 12 pcs. in a box.

CHROM-GEHÄUSE SERIE

Packing: Einzelpackung im Blister und 12 Stk. im Karton.

Article - Artikel	Couleur-Couleur-Farbe	Modèle-Model-Modell	Visibilité Visibility Sichtwinkel
L 56 79 530	rouge-red-rot	Bâbord-Port side-Backbord	112,5°
L 56 79 550	vert-green-grün	Tribord-Starboard-Steuerbord	112,5°
L 56 79 560	blanc-white-weiß	Tête de mât-Masthead-Topplaterne	225°
L 56 79 580	blanc-white-weiß	Poupe-Stern-Heck	135°
L 56 79 610	rouge-vert/red-green/rot-grün	Bicolore/Bi-colour/ Zweifarbiges	225°



ITALY - FRANCE - UK - SWEDEN - FINLAND APPROVED



• AUX SPECIFICATIONS I.M.O./COLREG 72

• I.M.O./COLREG 72 SPECIFICATIONS

• NACH I.M.O./COLREG 72 SICHEREITSVORSCHRIFT

«STELLA POLARE 20M.»



12V.

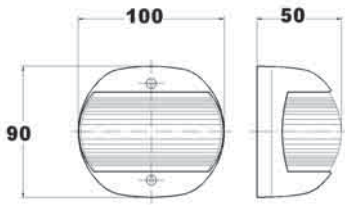

FEUX DE NAVIGATION POUR BATEAUX JUSQU'A 20m. BOÎTIER COULEUR BLANC

En polycarbonate. 12V. Livrés avec ampoule IP 56. Mode de fixation facile. Mod. FIXATION UNIVERSELLE A CLOISON. Présentation individuelle en blister et boîte de 12 pcs.

NAVIGATION LIGHTS FOR BOATS UP TO 20m. WHITE CASING

Made of polycarbonate, 12V. Supplied with bulb. IP56. Very easy installation. Mod. UNIVERSAL BULKHEAD MOUNTING. Packing: single packing in blister and 12 pcs. in a box.

NAVIGATIONLICHTER FÜR BOOTE UNTER 20m. WEISSES GEHÄUSE

Hergestellt aus Polycarbonat. Mit birnen geliefert. IP 56. Vereinfachten Befestigungsart. Mod. UNIVERSAL SCHOTT-BEFESTIGUNG. Packung: Einzelpackung im Blister und 12 Stk. im Karton.

ITALY - FRANCE - UK - SWEDEN - FINLAND APPROVED



12V.



WHITE LINE



12V.



BLACK LINE



BOÎTIER COULEUR NOIR

Mêmes caractéristiques des précédentes. Présentation individuelle en blister et boîte de 12 pcs.

BLACK CASING

They have the same characteristics of the above lights. Packing: single packing in blister and 12 pcs. in a box.

SCHWARZES GEHÄUSE

Hat dieselben Merkmale des vorherigen Lichter. Packung: Einzelpackung im Blister und 12 Stk. im Karton.

Article - Artikel	Couleur-Couleur-Farbe	Modèle-Model-Modell	Visibilité Visibility Sichtwinkel	
L 57 74 530	rouge-red-rot	Bâbord-Port side-Backbord	112,5°	*
L 57 74 550	vert-green-grün	Tribord-Starboard-Steuerbord	112,5°	*
L 57 74 560	blanc-white-weiß	Tête de mât-Masthead-Topplaterne	225°	*
L 57 74 580	blanc-white-weiß	Poupe-Stern-Heck	135°	*
L 57 74 610	rouge-vert/red-green/rot-grün	Bicolore/Bi-colour/Zweifarbigen	225°	*



SUPPORT POUR FEUX APPLICATION STELLA POLARE / SOCKET FOR LIGHTS OF LIGHT STELLA POLARE / HALTER FÜR LICHTER STELLA POLARE LICHTER

SUPPORT POUR APPLICATION STELLA POLARE. Boîte de 6 pcs.

SOCKET FOR APPLICATION OF LIGHT STELLA POLARE. In st. steel. Box of 6 pcs.

HALTER FÜR BEFESTIGUNG STELLA POLARE LICHTER. Aus Nirostahl. 6 Stk. im Karton.

Article - Artikel	Type-Typ
L 11 55 000	A
L 11 22 000	B
L 11 30 000	C
L 11 41 726	D

SUPPORT POUR APPLICATION AU ROLL BAR

Prés. en boîte de 6 pcs.

SOCKET FOR ROLL BAR APPLICATION

Packing: 6 pcs. in a box.

HALTER FÜR ROLL BAR BEFESTIGUNG

Packung: 6 Stk. im Karton.

Article - Artikel	Inclinaison-Angle-Neigung
L 57 80 011	11°
L 57 80 012	12,5°
L 57 80 013	13,4°





• AUX SPECIFICATIONS I.M.O./COLREG 72

• I.M.O./COLREG 72 SPECIFICATIONS

• NACH I.M.O./COLREG 72 SICHERHEITSVORSCHRIFT

STAINLESS STEEL LINE

FEUX DE NAVIGATION
POUR BATEAUX
JUSQU'À 12 m. BOÎTIER
COULEUR BLANC

NAVIGATION LIGHTS
FOR BOATS UP TO 12 m.
WHITE CASING

NAVIGATIONLICHTER FÜR
BOOTE UNTER 12 m.
WEISSES GEHÄUSE

SERIE BOÎTIER INOX

STAINLESS STEEL
CASE SERIE

EDELSTAHL-GEHÄUSE
SERIE

Présentation individuelle en
blister et boîte de 12 pcs.

Packing: single packing in
blister and 12 pcs. in a box.

Packung: Einzelpackung im
Blister und 12 Stk. im Karton.

Article - Artikel	Couleur-Colour-Farbe	Modèle-Model-Modell	Visibilité-Visibility-Sichtwinkel
L 56 32 530	rouge-red-rot	Bâbord-Port side-Backbord	112,5°
L 56 32 550	vert-green-grün	Tribord-Starboard-Steuerbord	112,5°
L 56 32 560	blanc-white-weiß	Tête de mât-Masthead-Topplaterne	225°
L 56 32 580	blanc-white-weiß	Poupe-Stern-Heck	135°
L 56 32 610	rouge-vert/red-green/rot-grün	Bicolore/Bi-colour/ Zweifarbiges	225°

FEUX DE NAVIGATION
POUR BATEAUX
JUSQU'À 20 m. BOÎTIER
COULEUR BLANC

NAVIGATION LIGHTS
FOR BOATS UP TO 20 m.
WHITE CASING

NAVIGATIONLICHTER FÜR
BOOTE UNTER 20 m.
WEISSES GEHÄUSE

Mêmes caractéristiques des
précédentes.

They have the same cha-
racteristics of the above lights.

Hat dieselben Merkmale des
verherigen Lichter.

Présentation individuelle en
blister et boîte de 12 pcs.

Packing: single packaging in
blister and 12 pcs. in a box.

Packung: Einzelpackung im
Blister und 12 Stk. im Karton.

Article - Artikel	Couleur-ColourFarbe	Modèle-Model-Modell	Visibilité-Visibility-Sichtwinkel
L 60 74 530	rouge-red-rot	Bâbord-Port side-Backbord	112,5°
L 60 74 550	vert-green-grün	Tribord-Starboard-Steuerbord	112,5°
L 60 74 560	blanc-white-weiß	Tête de mât-Masthead-Topplaterne	225°
L 60 74 580	blanc-white-weiß	Poupe-Stern-Heck	135°
L 60 74 610	rouge-vert/red-green/rot-grün	Bicolore/Bi-colour/ Zweifarbiges	225°

FEUX DE NAVIGATION
POUR BATEAUX
JUSQU'À 20 m. BOÎTIER
COULEUR NOIR

NAVIGATION LIGHTS
FOR BOATS UP TO 20 m.
BLACK CASING

NAVIGATIONLICHTER FÜR
BOOTE UNTER 20 m.
SCHWARZES GEHÄUSE

Mêmes caractéristiques des
précédentes.

They have the same cha-
racteristics of the above lights.

Hat dieselben Merkmale des
verherigen Lichter.

Présentation individuelle en
blister et boîte de 12 pcs.

Packing: single packaging in
blister and 12 pcs. in a box.

Packung: Einzelpackung im
Blister und 12 Stk. im Karton.

Article - Artikel	Couleur-ColourFarbe	Modèle-Model-Modell	Visibilité-Visibility-Sichtwinkel
L 60 80 530	rouge-red-rot	Bâbord-Port side-Backbord	112,5°
L 60 80 550	vert-green-grün	Tribord-Starboard-Steuerbord	112,5°
L 60 80 560	blanc-white-weiß	Tête de mât-Masthead-Topplaterne	225°
L 60 80 580	blanc-white-weiß	Poupe-Stern-Heck	135°
L 60 80 610	rouge-vert/red-green/rot-grün	Bicolore/Bi-colour/ Zweifarbiges	225°

«STELLA POLARE 12M.»

12V.

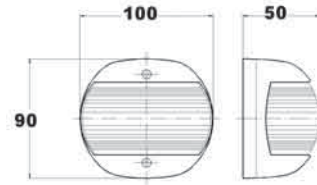

«STELLA POLARE 20M.»

24V.



«STELLA POLARE 20M.»

24V.





• AUX SPECIFICATIONS I.M.O./COLREG 72

• I.M.O./COLREG 72 SPECIFICATIONS

• NACH I.M.O./COLREG 72 SICHERHEITSVORSCHRIFT

NEW

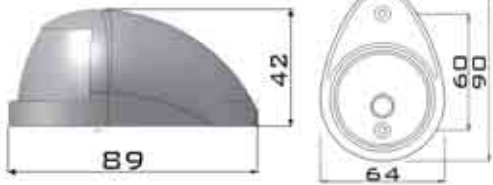

made by
TREM



NEW



12V. 12M.

**WHITE
LINE**

«ANTARES 12M.»

FEUX DE NAVIGATION
POUR BATEAUX
JUSQU'À 12 m. BOÎTIER
COULEUR BLANC

En polycarbonate. 12V.
Livrés avec ampoule IP 56.
Mode de fixation facile.
**FIXATION UNIVERSELLE
À CLOISON**
Présentation individuelle en
blister et boîte de 12 pcs.

NAVIGATION LIGHTS
FOR BOATS UP TO 12 m.
WHITE CASING

Made of polycarbonate, 12V.
Supplied with bulb. IP56.
Very easy installation.
**UNIVERSAL BULKHEAD
MOUNTING**
Packing: single packing in
blister and 12 pcs. in a box.

NAVIGATIONLICHTER FÜR
BOOTE UNTER 12 m.
WEISSES GEHÄUSE

Hergestellt aus Polycarbonat.
Mit birnen geliefert. IP 56.
Vereinfachten Befestigungsart.
**UNIVERSAL SCHOTT-
BEFESTIGUNG**
Packung: Einzelpackung im
Blister und 12 Stk. im Karton.

Article - Artikel	Couleur-Couleur-Farbe	Modèle-Model-Modell	Visibilité-Visibility-Sichtwinkel
L 66 74 530	rouge-red-rot	Bâbord-Port side-Backbord	112,5°
L 66 74 550	vert-green-grün	Tribord-Starboard-Steuerbord	112,5°
L 66 74 560	blanc-white-weiß	Tête de mât-Masthead-Topplaterne	225°
L 66 74 580	blanc-white-weiß	Poupe-Stern-Heck	135°
L 66 74 610	rouge-vert/red-green/ rot-grün	Bicolore/Bi-colour/Zweifarbigen	225°

En boîte de 1 pair

Packing: 1 pair in a box

Packung: 1 Paar im Karton

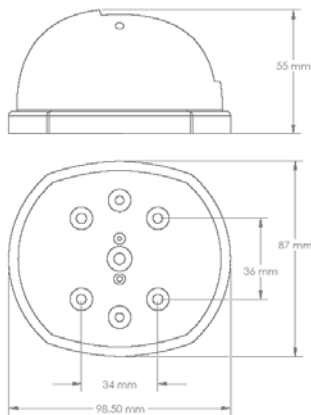

12V.

«WHITE LINE»

FEUX DE NAVIGATION
«MARINE STAR» 12V.
POUR BATEAUX
JUSQU'À 12M.

En polycarbonate avec
verrine en plexiglass. Avec
ampoule. Fixation à paroi.

NAVIGATION LIGHTS
«MARINE STAR» 12V.
FOR BOATS UNDER 12M.

In polycarbonate with acrylic
plexiglass lens. Supplied with
bulb. Wall application.

NAVIGATIONLICHTER
«MARINE STAR» 12V.
FÜR WASSERFAHR ZEUGE
UNTER 12M.

Aus Polycarbonat Gehäuse und
Plexiglass. Mit Glühlampe gelie-
fert. Wandmontierung.

BOÎTIER BLANC
FIXATION UNIVERSELLE
À CLOISON

En boîte de 1 pair.

WHITE CASING
UNIVERSAL BULKHEAD
MOUNTING

Packing: 1 pair in a box.

WEISSES GEHÄUSE
UNIVERSAL SCHOTT-
BEFESTIGUNG

Packung: 1 Paar im Karton.

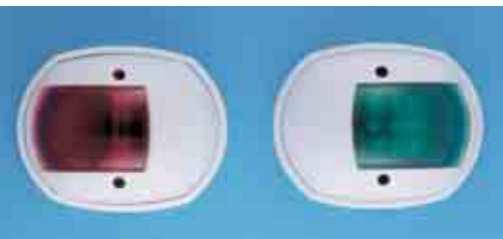

Article - Artikel	Couleur-Couleur-Farbe	Modèle-Model-Modell	Visibilité-Visibility-Sichtwinkel	
L 61 74 002	rouge-red-rot vert-green-grün	Bâbord-Port side-Backbord Tribord-Starboard-Steuerbord	112,5°	*

FEUX DE NAVIGATION À
MONTAGE VERTICAL
MOD. «ANDROMEDA»

En acier inox AISI 316.
Pour bateaux jusqu'à 20 mt.
Dimensions: 56x89x36 mm.
Emballage: 1 pair.

NAVIGATION LIGHTS
VERTICAL MOUNTING
MOD. «ANDROMEDA»

In stainless steel AISI 316.
For boats under 20 mt.
Size: 56x89x36 mm.
Packing: 1 pair.

POSITIONSLICHTER
VERTIKAL MONTIERUNG
MOD. «ANDROMEDA»

Aus Nirostahl AISI 316.
Für Boote unter 20 mt.
Größe: 56x89x36 mm.
Packung: 1 Paar.

**STAINLESS
STEEL**



Article - Artikel	Couleur-Couleur-Farbe	Modèle-Model-Modell	Visibilité-Visibility-Sichtwinkel	
L 63 32 002	rouge-red-rot vert-green-grün	Bâbord-Port side-Backbord Tribord-Starboard-Steuerbord	112,5°	*



ACIER INOX

STAINLESS STEEL

NIROSTAHL

• AUX SPECIFICATIONS I.M.O./COLREG 72

• I.M.O./COLREG 72 SPECIFICATIONS

• NACH I.M.O./COLREG 72 SICHEREITSVORSCHRIFT

**FEU TOUT HORIZON
RETRACTABLE A
LUMIERE BLANCHE 360°**
10W. 12V.
Hampe en acier inox.
Avec certificat d'homologation.

**RETRACTABLE ALL
ROUND WHITE
LAMP 360°**
10W. 12V.
Pole manufactured in
stainless steel.
With official approval.
Packing: box of 4 pcs.

**EINZIEHBARE
RUNDUMLICHT WEIß 360°**
10W. 12V.
Nirostahl Rohr.
Mit Zulassung.
Packing: 4 Stk. im Karton.

Article - Artikel	Hauteur-Height-Höhe mm.
L 42 01 360	600
L 42 01 310	1000

**FEU TOUT HORIZON
RABATTABLE A
LUMIERE BLANCHE 360°**
10W. 12V.
Hampe en acier inox.
Avec certificat d'homologation.

**FOLDING ALL ROUND
WHITE LAMP 360°**
10W. 12V.
Pole manufactured in
stainless steel.
With official approval.
Packing: box of 4 pcs.

**KLAPPBARE
RUNDUMLICHT WEIß 360°**
10W. 12V.
Nirostahl Rohr.
Mit Zulassung.
Packing: 4 Stk. im Karton.

Article - Artikel	Hauteur-Height-Höhe mm.
L 42 01 230	230
L 42 01 610	600
L 42 01 010	1000

**FEU TOUT HORIZON
AVEC EMBRAYAGE A
BAIONETTE A LUMIERE
BLANCHE 360°**
10W. 12V.
Hampe en acier inox.
Avec certificat d'homologation.

**ALL ROUND WITH
BAYONET JOINT
WHITE LAMP 360°**
10W. 12V.
Pole manufactured in
stainless steel.
With official approval.
Packing: box of 4 pcs.

**MIT
BAIONETTVERSCHLUSS
RUNDUMLICHT WEIß 360°**
10W. 12V.
Nirostahl Rohr.
Mit Zulassung.
Packing: 4 Stk. im Karton.

Article - Artikel	Hauteur-Height-Höhe mm.
L 42 01 530	600
L 42 01 510	1000

**FEU SUR MÂT FIXE TOUT
HORIZON BLANC 360°**
10W. 12V.
Emballage en boîte de 4 pcs.

**ALL ROUND
WHITE LAMP 360°**
10W. 12V.
Packing: box of 4 pcs.

**VOLKREISLANTERNEN
WEIß 360°**
10W. 12V.
Packing: 4 Stk. im Karton.

Article - Artikel	Type-typ	Couleur-Colour-Farbe	Hauteur-Height-Höhe mm.
L 42 74 360	A	blanc-white-weiß	110
L 42 82 360	B	rouge-red-rot	110

**FEU TETE DE MAT 360°
EN ACIER INOX**
Alimentation: 12V. 10W.
Emballage en boîte de 4 pcs.

**ANCHOR LIGHT 360°
IN STAINLESS STEEL**
Supply power: 12V. 10W.
Packing: box of 4 pcs.

**ANKERLATERNE 360°
AUS EDELSTAHL**
Gehäuse: 12V. 10W.
Packing: 4 Stk. im Karton.

Article - Artikel	Boîte-Casing-Gehäuse	Type -Typ	Modèle-Model-Modell
L 42 14 360	Stainless Steel	360°	Tête de mât 360°-Anchor light-Ankerlaterne

STAINLESS
STEEL



12V. 20 M.

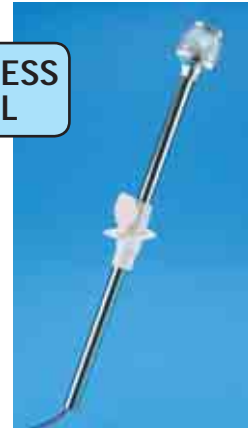

STAINLESS
STEEL

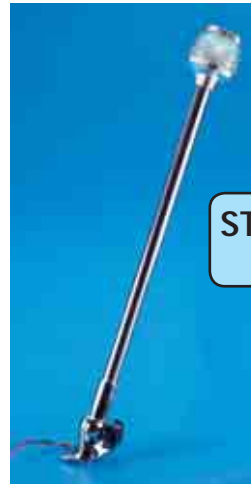

STAINLESS
STEEL

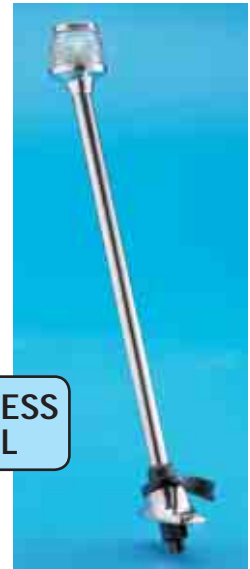

STAINLESS
STEEL

12V.



ITALY - FRANCE - UK - SWEDEN - FINLAND APPROVED



FEUX DE NAVIGATION POUR BATEAUX JUSQU'A 20M. AVEC CERTIFICAT D'HOMOLOGATION

NAVIGATIONS LIGHTS FOR BOATS UNDER 20M. WITH OFFICIAL APPROVAL

POSITIONSLICHTER FÜR WASSERFAHRZEUGE UNTER 20M. MIT ZULASSUNG

• AUX SPECIFICATIONS I.M.O./COLREG 72

• I.M.O./COLREG 72 SPECIFICATIONS

• NACH I.M.O./COLREG 72 SICHERHEITSVORSCHRIFT



BLACK LINE

12V. 20 M.

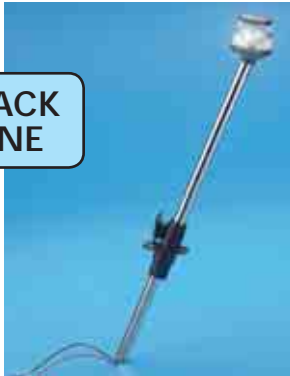

FEU TOUT HORIZON RETRACTABLE A LUMIERE BLANCHE 360°

10W. 12V.
Hampe en acier inox.
Avec certificat d'homologation.

Emballage en boîte de 4 pcs.

RETRACTABLE ALL ROUND WHITE LAMP 360°

10W. 12V.
Pole manufactured in stainless steel.
With official approval.

Packing: box of 4 pcs.

EINZIEHBARE RUNDUMLICHT WEIß 360°

10W. 12V.
Nirostahl Rohr.
Mit Zulassung.

Packung: 4 Stk. im Karton.

Article - Artikel	Hauteur-Height-Höhe mm.
L 38 01 360	600
L 38 01 310	1000



FEU TOUT HORIZON RABATTABLE A LUMIERE BLANCHE 360°

10W. 12V.
Hampe en acier inox.
Avec certificat d'homologation.

Emballage en boîte de 4 pcs.

FOLDING ALL ROUND WHITE LAMP 360°

10W. 12V.
Pole manufactured in stainless steel.
With official approval.

Packing: box of 4 pcs.

KLAPPBARE RUNDUMLICHT WEIß 360°

10W. 12V.
Nirostahl Rohr.
Mit Zulassung.

Packung: 4 Stk. im Karton.

Article - Artikel	Hauteur-Height-Höhe mm.	Type-typ
L 38 01 230	230	A
L 38 01 610	600	B
L 38 01 010	1000	B
L 38 00 080	Feu de rechange-Spare lamp-Ersatz Lanterne C	



FEU TOUT HORIZON AVEC EMBRAYAGE A BAIONETTE A LUMIERE BLANCHE 360°

10W. 12V.
Hampe en acier inox.
Avec certificat d'homologation.

Emballage en boîte de 4 pcs.

ALL ROUND WITH BAYONET JOINT WHITE LAMP 360°

10W. 12V.
Pole manufactured in stainless steel.
With official approval.

Packing: box of 4 pcs.

MIT BAIONETTVERSCHLUSS RUNDUMLICHT WEIß 360°

10W. 12V.
Nirostahl Rohr.
Mit Zulassung.

Packung: 4 Stk. im Karton.

Article - Artikel	Hauteur-Height-Höhe mm.
L 38 01 530	600
L 38 01 510	1000



FEU TOUT HORIZON 360°

10W. 12V.
Emballage en boîte de 4 pcs.

ALL ROUND LAMP 360°

10W. 12V.
Packing: box of 4 pcs.

VOLKREISLANTERNEN 360°

10W. 12V.
Packung: 4 Stk. im Karton.

Article - Artikel	Type-typ	Couleur-Couleur-Farbe	Hauteur-Height-Höhe mm.
L 38 74 360	A	blanc-white-weiß	110
L 38 82 360	B	rouge-red-rot	110



FEU TETE DE MAT 360° 24V.

En polycarbonate.
Alimentation 12V. 15W.
Présentation en boîte de 4 pcs.

Packing: box of 4 pcs.

ANCHOR LIGHT 360° 24V.

Made of polycarbonate.
Supply power: 12V. 15W.
Packing: box of 4 pcs.

ANKERLATERNE 360° 24V.

Aus Polycarbonat.
Gluhlampe: 12V. 15W.
Packung: 4 Stk. im Karton.

Article - Artikel	Type-typ	Couleur-Couleur-Farbe	Modèle-Model-Modell
L 39 14 360	A	blanc-white-weiß	Tête de mât 360°-Anchor light Ankerlaterne
L 39 84 360	B	rouge-red-rot	Tête de mât 360°-Anchor light Ankerlaterne

ITALY - FRANCE - UK APPROVED



• AUX SPECIFICATIONS I.M.O./COLREG 72

• I.M.O./COLREG 72 SPECIFICATIONS

• NACH I.M.O./COLREG 72 SICHERHEITSVORSCHRIFT

**FEU TOUT HORIZON
RETRACTABLE A
LUMIERE BLANCHE 360°**
10W. 12V.
Hampe en acier inox.
Avec certificat d'homologation.

**RETRACTABLE
ALL ROUND WHITE
LAMP 360°**
10W. 12V.
Pole manufactured in
stainless steel.
With official approval.
Packing: box of 4 pcs.

**EINZIEHBARE
RUNDUMLICHT
WEIß 360°**
10W. 12V.
Nirostahl Rohr.
Mit Zulassung.
Packing: 4 Stk. im Karton.

Article - Artikel	Hauteur-Height-Höhe mm.
L 41 01 360	600
L 41 01 310	1000

**FEU TOUT HORIZON
RABATTABLE A
LUMIERE BLANCHE 360°**
10W. 12V.
Hampe en acier inox.
Avec certificat d'homologation.

**FOLDING
ALL ROUND WHITE
LAMP 360°**
10W. 12V.
Pole manufactured in
stainless steel.
With official approval.
Packing: box of 4 pcs.

**KLAPPBARE
RUNDUMLICHT
WEIß 360°**
10W. 12V.
Nirostahl Rohr.
Mit Zulassung.
Packing: 4 Stk. im Karton.

Article - Artikel	Hauteur-Height-Höhe mm.	Type-typ
L 41 01 230	230	A
L 41 01 610	600	B
L 41 01 010	1000	B

**FEU TOUT HORIZON
AVEC EMBRAYAGE A
BAIONETTE A LUMIERE
BLANCHE 360°**
10W. 12V.
Hampe en acier inox.
Avec certificat d'homologation.

**ALL ROUND WITH
BAYONET JOINT
WHITE LAMP 360°**
10W. 12V.
Pole manufactured in
stainless steel.
With official approval.
Packing: box of 4 pcs.

**MIT
BAIONETTVERSCHLUSS
RUNDUMLICHT
WEIß 360°**
10W. 12V.
Nirostahl Rohr.
Mit Zulassung.
Packing: 4 Stk. im Karton.

Article - Artikel	Hauteur-Height-Höhe mm.
L 41 01 530	600
L 41 01 510	1000

**FEU SUR MÂT FIXE TOUT
HORIZON BLANC 360°**
Emballage en boîte de 4 pcs.

**ALL ROUND
WHITE LAMP 360°**
Packing: box of 4 pcs.

**VOLKREISLANTERNEN
WEIß 360°**
Packing: 4 Stk. im Karton.

Article - Artikel	Type-Typ	Couleur-Colour-Farbe	Volts	Hauteur-Height-Höhe mm.
L 41 74 360	A	Blanc-White-Weiß	12	110
L 41 82 360	B	Rouge-Red-Rot	12	110
L 41 24 360	A	Blanc-White-Weiß	24	110

FEU TETE DE MAT 360°
En polycarbonate, boîtier
couleur noir.
Alimentation: 12V. 10W.
Emballage en boîte de 4pcs.

ANCHOR LIGHT 360°
Made of polycarbonate, black
casing.
Supply power: 12V. 10W.
Packing: box of 4 pcs.

ANKERLATERNE 360°
Aus Polycarbonat, mit Schwarzes
Gehäuse.
Gluhlampe 12V 10W.
Packing: 4 Stk. im Karton.

Article - Artikel	Type-Typ	Modèle-Model-Modell
L 41 14 360	A	Tête de mât-Anchor light-Ankerlaterne
L 41 84 360	B	Peche-fishing-Fisherei

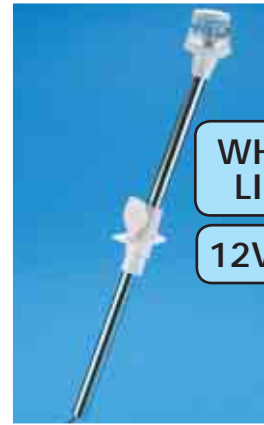

**WHITE
LINE**

12V. 20 M.



ITALY - FRANCE - UK APPROVED





FEUX DE NAVIGATION POUR
BATEAUX JUSQU'A 20M. AVEC
CERTIFICAT D'HOMOLOGATION

NAVIGATIONS LIGHTS
FOR BOATS UNDER 20M.
WITH OFFICIAL APPROVAL

POSITIONSLICHTER FÜR
WASSERFAHRZEUGE UNTER
20M. MIT ZULASSUNG

12V. 20 M.

BLACK



FEU BLANC TOUT
HORIZON SUR HAMPE
ACIER INOX AMOVIBLE
POURVU DE BASE

ALL ROUND WHITE
LIGHT WITH BAYONET
JOINT IN STAINLESS
STEEL SUPPLIED
WITH BASE

RUNDUMLICHT WEISS MIT
BAIONETT VERSCHLUSS
UND SOCKEL
AUS NIROSTAHL



Livré avec ampoule 12V 10W
Hauteur 100 cm.
Emballage à 6 pcs.

Supplied with 12V. bulb 10W.
Height 100 cm.
Packing in boxes of 6 pcs.

Geliefert mit Lampe 12V. 10W.
Höhe 100 cm.
6 Stk. im Karton.

Article - Artikel	Couleur-Couleur-Farbe	Type	Fixation-mountig-Befestigung	Hauteur-Height-Höhe mm
L 38 01 100	Noir-Black-Schwarz	A	Cloison-Wall-Wand	1000
L 38 00 100	Noir-Black-Schwarz	B	Encastrable-Flush-Deck	1000

12V. 20 M.

WHITE



FEU BLANC TOUT
HORIZON SUR HAMPE
ACIER INOX AMOVIBLE
POURVU DE BASE

ALL ROUND WHITE
LIGHT WITH BAYONET
JOINT IN STAINLESS
STEEL SUPPLIED
WITH BASE

RUNDUMLICHT WEISS MIT
BAIONETT VERSCHLUSS
UND SOCKEL
AUS NIROSTAHL



Livré avec ampoule 12V 10W
Hauteur 100-125-130 cm.
Emballage à 6 pcs.

Supplied with 12V. bulb 10W.
Height 100-125-130 cm.
Packing in boxes of 6 pcs.

Geliefert mit Lampe 12V. 10W.
Höhe 100-125-130 cm.
6 Stk. im Karton.

Article - Artikel	Couleur-Couleur-Farbe	Type	Fixation-mountig-Befestigung	Hauteur-Height-Höhe mm
L 41 01 100	Blanc-White-Weiß	A	Cloison-Wall-Wand	1000
L 41 00 100	Blanc-White-Weiß	B	Encastrable-Flush-Deck	1000
L 41 00 125	Blanc-White-Weiß	B	Encastrable-Flush-Deck	1250
L 41 00 130	Blanc-White-Weiß	B	Encastrable-Flush-Deck	1300

FEU TOUT HORIZON
BLANC 360° AVEC
EMBAYAGE A
BAIONETTE AVEC FEU
BICOLORE

ALL ROUND WHITE
LAMP 360°
WITH BAJONET JOINT
AND BI-COLOR LIGHT

RUNDUMLICHT WEISS
360° MIT
BAIONETTVERSCHLUSS
UND ZWEIFARBIGES LICHT

Longueur 100 cm.
Avec ampoule 12V 10W
2N.M. et certificat
d'homologation R.I.N.A.
Hauteur 100 cm.
Presentation à 6 pcs.

Lenght 100 cm.
Supplied with 12V. 10W. bulb
and R.I.N.A. certificate.

Länge 100 cm.
Mit 12V 10 W Lampe geliefert.
Mit R.I.N.A. Zulassung.

Height 100 cm.
Packing: 6 pcs.

Höhe 100 cm.
Packung: 6 Stk.

Article - Artikel	Couleur-Couleur-Farbe	Attache-Fastening-Befestigung	Tipe-Typ
L 38 01 101	Noir-black-Schwarz	Paroi-Wall-Wand	A
L 38 00 101	Noir-black-Schwarz	Horizontal	B

FEU TOUT HORIZON
BLANC 360° AVEC
EMBAYAGE A
BAIONETTE AVEC FEU
BICOLORE

ALL ROUND WHITE
LAMP 360°
WITH BAJONET JOINT
AND BI-COLOR LIGHT

RUNDUMLICHT WEISS
360° MIT
BAIONETTVERSCHLUSS
UND ZWEIFARBIGES LICHT

Longueur 100 cm.
Avec ampoule 12V 10W
2N.M. et certificat
d'homologation R.I.N.A.
Hauteur 100 cm.
Presentation à 6 pcs.

Lenght 100 cm.
Supplied with 12V. 10W. bulb
and R.I.N.A. certificate.

Länge 100 cm.
Mit 12V 10 W Lampe geliefert.
Mit R.I.N.A. Zulassung.

Height 100 cm.
Packing: 6 pcs.

Höhe 100 cm.
Packung: 6 Stk.

Article - Artikel	Couleur-Couleur-Farbe	Attache-Fastening-Befestigung	Tipe-Typ
L 41 01 101	Blanc-white-Weiss	Paroi-Wall-Wand	A
L 41 00 101	Blanc-white-Weiss	Horizontal	B

BLACK

WHITE

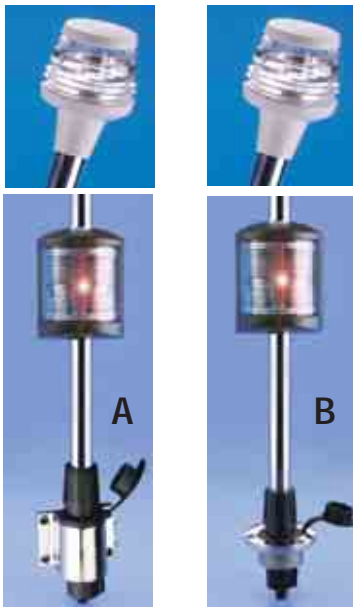
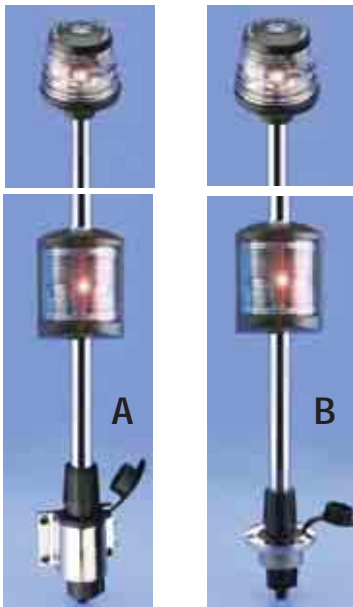



**FEUX SUR HAMPE
«ORSA MINORE» (12m.)**

Feux combinés 1-360°,
1-112,5°, 1 gauche 112,5°.
Avec certificat approvation RINA.
Emballage individuel.

**POLE LIGHTS
«ORSA MINORE» (12m.)**

Combined lights 1-360°,
1-112,5°, 1-left 112,5°.
With RINA approval certificate.
Single packing.

**LAMPE MIT LEUCHE
«ORSA MINORE» (12m.)**

Combi Leuchter 1-360°,
1-112,5°, 1-links 112,5°.
Mit RINA Zulassung.
Einzelpackung.

Article - Artikel	Modèle-Model-Modell	Couleur-Couleur-Farbe	Hauteur-Height-Höhe cm.
L 58 74 003	ORSA MINORE	Blanc-White-Weiß A	30
L 58 80 003	ORSA MINORE	Noir-Black-Schwarz B	30

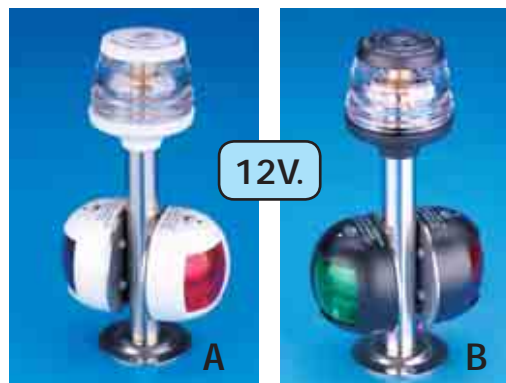

**FEUX POUR BATEAUX
A VOILE (12m.)**

Le jeu de 3 feux: tout horizon
360°, poupe 135°,
bicolore 225°.
Homologué RINA.
Emballage individuel.

**LIGHTS SUITABLE FOR
SAILING BOATS (12m.)**

Kit of 3: All round 360°,
stern 135°,
bicolour 225°.
RINA approved
Single packing.

**NAVIGATIONLICHTER
FÜR SEGELBOOTE (12m.)**

Ein Satz besteht aus drei Lam-
pen: Volkreislanterne 360°, Heck
135°, Zweifarbig 225°.
RINA Homologierung.
Einzelpackung.

Article - Artikel	Modèle-Model-Modell	Couleur-colour-Farbe	Hauteur-Height-Höhe cm.
L 36 80 003	CROCE DEL SUD	Noir-Black-Schwarz	20



**FEUX POUR BATEAUX
A MOTEUR (20m.)**

Le jeu de 3 feux: tout horizon
360°, poupe 135°,
bicolore 225°.
Homologué RINA.
Emballage individuel.

**LIGHTS SUITABLE FOR
POWER BOATS (20m.)**

Kit of 3: All round 360°,
stern 135°,
bicolour 225°.
RINA approved
Single packing.

**NAVIGATIONLICHTER
FÜR SEGELBOOTE (20m.)**

Ein Satz besteht aus drei Lam-
pen: Volkreislanterne 360°, Heck
135°, Zweifarbig 225°.
RINA Homologierung.
Einzelpackung.

Article - Artikel	Modèle-Model-Modell	Couleur-colour-Farbe	Hauteur-Height-Höhe cm.
L 56 74 003	STELLA POLARE	Blanc-White-Weiß	20



FEU TOUT HORIZON 360°

Sur hampe inox.
Homologué RINA.
Emballage individuel.

ALL ROUND LAMP 360°

Mounted on stainless steel rod.
RINA approved.
Single packing.

VOLKREISLANTERNE 360°

Nirostahl Stange Montierung.
RINA Sicherheitsvorschriften
Einzelpackung.

Article - Artikel	Couleur-colour-Farbe	Hauteur-Height-Höhe cm.
L 41 20 360	Blanc-White-Weiß	20
L 38 20 360	Noir-Black-Schwarz	20



**FEU TRICOLORE
INDIQUES POUR
BATEAUX A VOILE**

Avec ampoule 12V. 10W.
Emballage: 6 pcs.

**TRICOLOUR LIGHT
SUITABLE FOR
SAILING BOATS**

With bulb 12V. 10W.
Packing: 6 pcs.

**DREIFARBIG LEUCHE
FÜR SEGELBOOTE**

Mit Lampe 12V. 10W.
Packing: 6 Stk.

Article - Artikel	Type-Typ	Modèle-Model-Modell
L 39 03 360	A	Feu-light-Leuchte
L 39 00 003	B	Lentille rechange-Spare lens-Ersatzlinse

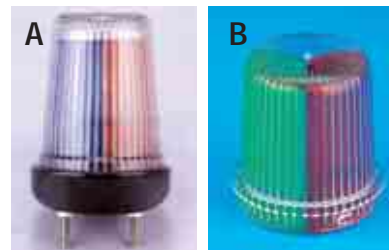

**FEU TRICOLORE
SUR HAMPE INOX**

Avec ampoule 12V. 10W et
hampe rabattable.
Emballage: 6 pcs.

**TRICOLOUR LIGHT ON
STAINLESS STEEL ROD**

With bulb 12V. 10W and
adjustable fold down rod.
Packing: 6 pcs.

**LEUCHE MIT NIROSTAHL
STANGE**

Mit Lampe 12V. 10W und
Verstellbarestange.
Packing: 6 Stk.

Article - Artikel	Hauteur-Height-Höhe cm.
L 39 03 240	24
L 39 03 640	64





«BIG STAR 12V. 20M.»

12V.

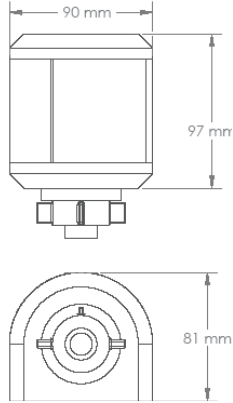

FEUX DE NAVIGATION
«BIG STAR» 12V.
POUR BATEAUX
JUSQU'A 20M.

En polycarbonate. avec
verre en plexiglass.
Avec ampoule.
Fixation à paroi.

NAVIGATION LIGHTS
«BIG STAR» 12V. FOR
BOATS UNDER 20M.

Made of polycarbonate with
acrylic plexiglass lens.
Supplied with bulb.
Wall application.

NAVIGATIONLICHTER
«BIG STAR» 12V.
FÜR WASSERFAHR ZEUGE
UNTER 20M.

Aus Polycarbonat Gehäuse und
Plexiglass.
Mit Glühlampe geliefert.
Wandmontierung.

BOÎTIER COULEUR NOIR

En boîte de 6 pcs.

BLACK CASING

In 6 pcs. in a box.

SCHWARZES GEHÄUSE

Im 6 Stk. im Karton.

Article - Artikel	Couleur-Colour-Farbe	Modèle-Model-Modell	Visibilité Visibility Sichtwinkel	
L 16 80 530	rouge-red-rot	Bâbord-Port side-Backbord	112,5°	*
L 16 80 550	vert-green-grün	Tribord-Starboard-Steuerbord	112,5°	*
L 16 80 560	blanc-white-weiß	Tête de mât-Masthead- Topplaterne	225°	*
L 16 80 580	blanc-white-weiß	Poupe-Stern-Heck	135°	*
L 16 80 610	Rouge-vert/red-green/ rot-grün	Bicolore/Bi-colour/ Zweifarbigen	225°	*



12V. 20M.

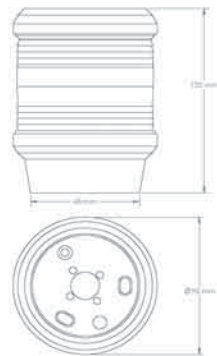

VERSION CIRCULAIRE
AVEC BASE
"BOITIER NOIR"

En boîte de 6 pcs.

CIRCULAR VERSION
WITH BASE
"BLACK CASING"

In 6 pcs. in a box.

RUNDFORMIG VERSION
MIT HALTERUNG
"SCHWARZES GEHÄUSE"

Im 6 Stk. im Karton.

Article - Artikel	Modèle Modell	Color	Visibilité Visibility Sichtwinkel	
L 10 80 001	A	Blanc - White - Weiss	360°	*
L 10 80 002	B	Rouge-Vert 360°/ Red- Green	360°	*
L 10 80 003	C	Blanc-Rouge-Vert/ White-Red-Green	360°	*



12V. 20M.

FEUX DE NAVIGATION

En ABS chromé.
Dimensions: Ø mm. 94.
Emballage en boîte de 6 pcs.

NAVIGATION LIGHTS

Made in chromed ABS.
Size: Ø mm. 94.
6 pcs. in a box.

NAVIGATIONLICHTER

Aus verchromte ABS.
Größe: Ø mm. 94.
Packung 6 Stk. im Karton.

Article - Artikel	Couleur-Colour-Farbe	Hauteur-Height-Höhe mm.	Visibilité Visibility Sichtwinkel
L 10 79 550	vert-green-grün	92	112,5°
L 10 79 530	rouge-red-rot	92	112,5°
L 10 79 360	blanc-white-weiß	63	360°

* DISPONIBLE SUR DEMANDE 24V.

* AVAILABLE ON REQUEST 24V.

* LIEFERBAR AUF WUNSCH 24V.

RECHARGE ROUGE
RECHARGE BLANC

Emballage en boîte de 4 pcs.

SPARE RED
SPARE WHITE

Packing: box of 4 pcs.

ERSATZ ROT
ERSATZ WEIß

Packung: 4 Stk. im Karton.

Article - Artikel	Couleur-Colour-Farbe	Modèle-Model-Modell
L 39 00 082	Rouge-Red-Rot	B
L 39 00 074	Blanc-White-Weiß	A

SUPPORT POUR
APPLICATION FEU
L3914360 SUR HAMPE

En Nylon, avec vis, indiqué
pour tube Ø mm. 20 exter.
Emballage en boîte de 4 pcs.

SOCKET FOR MOUNTING
LIGHT L3914360
ON ROD

In Nylon, with screws, suitable
for tube Ø mm 20 exter.
Packing: box of 4 pcs.

HALTER FÜR LEUCHE
L3914360

Aus Nylon, mit schrauben.
Für auss. Rohr Ø 20 mm
Packung: 4 Stk. im Karton.

Article - Artikel	Boîtier-Casing-Gehäuse	Dimensions-Size-Größe
L 39 20 050	Noir-Black-Schwarz	Ø mm. 20-30
L 39 20 074	Blanc-White-Weiss	Ø mm. 20-30

CLIPS POUR FIXATION
PAVILLONS

En plastique.
Présentation: 1 pair.

CLIPS FOR FLAGS
FASTENING

In plastic.
Packing: 1 pair.

PLASTICLIP FÜR
FLAGGENBEFESTIGUNG

Aus Plastik.
Packung: 1 Paar.

Article - Artikel	Trou-Hole-Loch Ø mm.
L 08 45 018	18



AMPOULES DE RECHANGE

SPARE BULBS

ERSATZ LAMPEN

AMPOULES DE
RECHANGE POUR FEUX
DE NAVIGATION

Présentation en sachet à 10
pcs.

REPLACEMENT
BULBS FOR NAVIGATION
LIGHTS

Packing: 10 pcs. in a polybag.

ERSATZ LAMPEN FÜR
NAVIGATIONSLICHTER

Packung: 10 Stk. im Polybeutel.

Article - Artikel	Type-Typ	Mod.		Modèle-Model-Modell
L 08 15 012	TORPILLE-TORPEDO	A	12V.-15W.	«STELLA POLARE»
L 08 10 041	TORPILLE-TORPEDO	A	12V.-10W.	«CROCE DEL SUD» «STELLA POLARE»
L 08 12 010	BAYONET-BAJONETT	B	12V.-10W.	POLE 360°
L 08 24 010	BAYONET-BAJONETT	B	24V.-10W.	POLE 360°
L 08 10 012	TORPILLE - TORPEDO	A	12V.-10W.	«ORSA MINORE»
L 08 08 012	TORPILLE - TORPEDO	A	12V.-7W.	«MINI STAR»
L 08 08 024	TORPILLE - TORPEDO	A	24V.-10W.	«ORSA MINORE»
L 08 10 024	TORPILLE - TORPEDO	A	24V.-10W.	«STELLA POLARE»
L 08 15 024	TORPILLE - TORPEDO	A	24V.-15W.	«STELLA POLARE»
L 07 00 015	LAMP	C	1,5V. 0,3A.	L 39 00 065
L 07 16 045	LAMP	C	4,5V. 1,6W.	L 19 90 450





LAMPES À LED

LED LIGHTS

LED BELEUCHTUNG



LED LIGHTS
STAINLESS STEEL

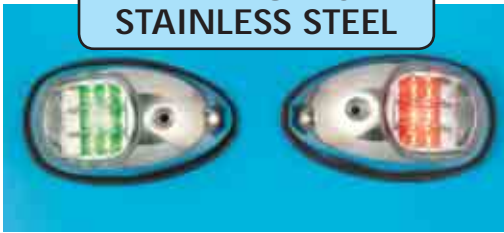

LED LIGHTS



12V.

LED
LIGHTS



B



C

FEU TETE DE MAT 360°
À LED

En polycarbonate, boîtier
couleur blanc.
Avec 1 led 1W.
Hauteur 82 mm.
Présentation individuelle.

LED ANCHOR LIGHT 360°

Made of polycarbonate, white
casing.
With 1 led 1W.
Height 82 mm.
Single packing.

LED ANKERLATERNE 360°

Aus Polycarbonat, mit Weißes
Gehäuse.
Mit 1 LED 1W.
Höhe 82 mm.
Einzelpackung.

Article - Artikel	Dimensions-Size-Größe cm.
L 44 00 130	60 x 30

FEUX DE NAVIGATION
À LED MOD. «ORIONE»

En acier inox.
Verre en plexiglas.
Emballage: 1 pair.

LED NAVIGATION
LIGHTS MOD. «ORIONE»

Body in stainless steel.
Glas in plexiglas.
Packing: 1 pair.

LED POSITIONSLICHTER
MOD. «ORIONE»

Gehäuse aus Nirostahl.
Glass aus Plexiglas.
Packung: 1 Paar.

Article - Artikel	Couleur-Colour-Farbe	Modele-Model-Modell	Visibilité-Visibility Sichtwinkel	
L 62 32 002	rouge-red-rot vert-green-grün	Bâbord-Port side-Backbord Tribord-Starboard-Steuerbord	112,5°	*

FEUX DE NAVIGATION
À LED, BLANC

En polycarbonate blanc.
Verre en plexiglas.
Emballage: 1 pair.

LED NAVIGATION
LIGHTS, WHITE

Body in polycarbonate.
Glas in plexiglas.
Packing: 1 pair.

LED POSITIONSLICHTER
WEIß FARBE

Gehäuse aus Polycarbonat.
Glass aus Plexiglas.
Packung: 1 Paar.

Article - Artikel	Couleur-Colour-Farbe	Modele-Model-Modell	Visibilité-Visibility Sichtwinkel	
L 62 74 002	rouge-red-rot vert-green-grün	Bâbord-Port side-Backbord Tribord-Starboard-Steuerbord	112,5°	*

FEU TOUT HORIZON
RABATTABLE A
LUMIERE BLANCHE 360°
ECLAIRAGE A LED

Emballage en boîte de 4 pcs.

FOLDING ALL ROUND
WHITE LAMP 360°
LED LIGHTS

Packing: box of 4 pcs.

KLAPPBARE
RUNDUMLICHT WEIß 360°
LED BELEUCHTUNG

Packung: 4 Stk. im Karton.

Article - Artikel	Type-Typ	Hauteur-Height-Höhe cm.
L 41 23 126	A	23
L 41 60 126	A	60

FEU TOUT HORIZON
RETRACTABLE A
LUMIERE BLANCHE 360°

Paour bateaux < 20 m.
Hampe en acier inox
Emballage en boîte de 4 pcs.

RETRACTABLE ALL
ROUND WHITE
LAMP 360°

For boats < 20m.
Pole made in stainless steel.
Packing: box of 4 pcs.

EINZIEHBARE
RUNDUMLICHT WEIß 360°

Wasserfahrzeuge < 20m.
Rohr aus Edelstahl.
Packung: 4 Stk. im Karton.

Article - Artikel	Pour-for-Für	Type-Typ	Hauteur-Height-Höhe cm.
L 65 01 360	Poupe-Taffrail-Heck	B	60

FEU TOUT HORIZON 360°
LUMIERE BLANCHE
A LED

Présentation á 4 pcs.

ALL ROUND WHITE
LAMP 360°
LED LIGHTS

Packing: 4 pcs.

RUNDUMLICHT WEIß 360°
LED BIRNEN

Packung: 4 Stk.

Article - Artikel	Pour-for-Für	Type-Typ	Hauteur-Height-Höhe cm.
L 65 01 230	Poupe-Taffrail-Heck	C	23



LAMPES À LED

LED LIGHTS

LED BELEUCHTUNG

FEUX DE NAVIGATION POUR BATEAUX JUSQU'A 12 m. BOÎTIER COULEUR NOIR

NAVIGATION LIGHTS FOR BOATS UP TO 12 m. BLACK CASING

NAVIGATIONLICHTER FÜR BOOTE UNTER 12 m. SCHWARZES GEHÄUSE

SERIE «PEGASO»

«PEGASO» CASE SERIE

«PEGASO» SERIE

Présentation individuelle en blister et boîte de 12 pcs.

Packing: single packing in blister and 12 pcs. in a box.

Packung: Einzelpackung im Blister und 12 Stk. im Karton.

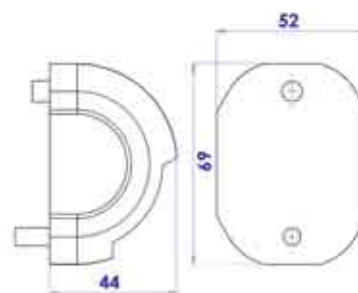

12V.

LED

Article - Artikel	Couleur-Colour-Farbe	Modèle-Model-Modell	Visibilité-Visibility-Sichtwinkel
L 65 80 530	rouge-red-rot	Bâbord-Port side-Backbord	112,5°
L 65 80 550	vert-green-grün	Tribord-Starboard-Steuerbord	112,5°
L 65 80 580	blanc-white-weiß	Poupe-Stern-Heck	135°

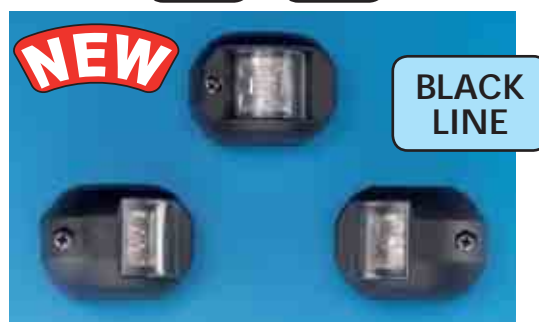

FEUX DE NAVIGATION POUR BATEAUX JUSQU'A 12 m. BOÎTIER COULEUR BLANC

NAVIGATION LIGHTS FOR BOATS UP TO 12 m. WHITE CASING

NAVIGATIONLICHTER FÜR BOOTE UNTER 12 m. WEISSES GEHÄUSE

Mêmes caractéristiques des précédentes. Présentation individuelle en blister et boîte de 12 pcs.

They have the same characteristics of the above lights. Packing: single packaging in blister and 12 pcs. in a box.

Hat dieselben Merkmale des vorherigen Lichter. Packung: Einzelpackung im Blister und 12 Stk. im Karton.

12V.

LED

Article - Artikel	Couleur-Colour-Farbe	Modèle-Model-Modell	Visibilité-Visibility-Sichtwinkel
L 65 74 530	rouge-red-rot	Bâbord-Port side-Backbord	112,5°
L 65 74 550	vert-green-grün	Tribord-Starboard-Steuerbord	112,5°
L 65 74 580	blanc-white-weiß	Poupe-Stern-Heck	135°



FEU TETE DE MAT 360° À LED

LED ANCHOR LIGHT 360°

LED ANKERLATERNE 360°

En polycarbonate. Avec 1 led 1W. Présentation individuelle.

Made of polycarbonate. With 1 led 1W. Single packing.

Aus Polycarbonat. Mit 1 LED 1W. Einzelpackung.

Article - Artikel	Type-Typ	Couleur-Colour-Farbe	Hauteur-Height-Höhe mm.
L 65 74 360	A	blanc-white-weiß	102
L 65 80 360	B	noir-black-Schwarz	102



FEU TOUT HORIZON RABATTABLE

FOLDING ALL ROUND LAMP

KLAPPBARE RUNDUMLICHT

LED LIGHT

Tout horizon et 225°+135° Hampe en acier inox. Ampoule 12V. 10W. - 2N.M. Présentation à 4 pcs.

Allround and 225°+135°. Pole made in stainless steel. Whit 12V. 10W - 2N.M. bulb. Packing: 4 pcs.

Rundumlicht und 225°+135°. Rohr aus Edelstahl. Mit 12V. 10W. 2N.M. Birne. Packung: 4 Stk.

Article - Artikel	Hauteur-Height-Höhe cm.
L 65 01 017	23
L 65 01 026	46





**LAMPE TORCHE ETANCHE
EN CAOUTCHOUC**

Fabriquée en plastique et protégée en caoutchouc. Emballage en boîte de 12 pcs.

**WATERPROOF RUBBER
TORCH HOLDER**

Manufactured in plastic and rubber covered. Packing: 12 pcs. in box.

**WASSERDICHTE GUMMI
TASCHENLAMP**

Hergestellt aus Plastik mit wasserdichten Gummimantel. Packung: 12 Stk. im Karton.

Article - Artikel	Modèle-Model-Modell
L 20 00 021	Grand-Big-Groß



LAMPE TORCHE

Fabriquée en plastique. Emballage en boîte de 12 pcs.

TORCH HOLDER

Manufactured in plastic. Packing: 12 pcs. in box.

TASCHENLAMPE

Hergestellt aus Plastik. Packung: 12 Stk. im Karton.

Article - Artikel	
L 20 01 050	



**TORCHE ECLAIRANTE
ET FEU DE NAVIGATION
A 360°**

Torche flottante, allumage à dévissage. Avec 2 batterie de 1,5 Volts. En boîte de 12 pcs.

**TORCH LIGHT AND
NAVIGATION LIGHT 360°**

Floating torch, operation by unscrewing. With 2 batteries of 1,5 Volts. Packing: 12 pcs.

**STABLAMPE
UND POSITIONSLICHT 360°**

Schwimmend, Zündung durch Losschrauben. Funktioniert mit 2 Batterien 1,5 Volts. Packung: 12 Stk.

Article - Artikel	Volts	Modèle-Model-Modell
L 20 00 300	2 x 1.5	Crèpusculaire-twilight-Zwielicht

A



**TORCHE ECLAIRANTE FEU
DE NAVIGATION À 360°**

Torche flottante, allumage à dévissage. Fonctionnement avec 3 piles de 1,5V. Visibilité long distance. Emballage en boîte de 12 pcs.

**TORCH LIGHT AND
NAVIGATION LIGHT 360°**

Floating torch, operated by unscrewing. With 3 batteries of 1,5V. Long distance visibility. Packing: 12 pcs. in box.

**STABLAMPE UND
POSITIONSLICHT 360°**

Schwimmend, Zündung durch Losschrauben. Funktioniert mit 3 Batterien 1,5V. Packung: 12 Stk. im Karton.

Article - Artikel	Type-Typ	Couleur Verre-Glass-colour-Glasfarbe	Poids-Weight-Gewicht gr.
L 19 77 002	A	Blanc-White-Weiss	300
L 19 00 077	B	Jaune-Yellow-Gelb	300
L 19 77 000	C	Clignotant-Flashing	320

B



C



LAMPE FRONTALE

Lampe frontale étanche avec 3 led. Etanche même en plongée. Présentation individuelle.

HEAD TORCH

Watertight head torch with 3 led. Can even be used when diving. Single packing.

KOPFLAMPE

Wasserdicht, mit 2 led. Auch unter Wasser einsetzbar. Einzelpackung.

Article - Artikel	
L 20 01 649	



ENSEMBLE DE FEU DE ROUTE DE SECOURS 3 FEUX DE NAVIGATION

SET FOR NAVIGATION LIGHTS 3 NAVIGATION LIGHTS

POSITIONSLAMPEN-GARNITUR 3 POSITIONSLAMPEN

Emballage en boîte de 6 série.

Packing: boxes of 6 sets.

Packung: Karton mit 6 Satz.

Article - Artikel	Volts	Poids-Weight-Gewicht gr.
L 40 00 000	1.5	310



FEU DE ROUTE DE SECOURS

NAVIGATION LIGHTS

POSITIONSLAMPEN

Fabriqué en matériel plastique. Emballage en boîte de 6 pcs.

Made in plastic material. Packing: boxes of 6 pcs.

Hergestellt aus Kunststoff. Packung: Karton mit 6 Stk.

Article - Artikel	Couleur-Colour-Farbe	Indiqué pour-Suitable for-Geeignet für	Degres-Degrees-Grad
L 39 00 125	Blanc/White/Weiss	Poupe-Stern-Heck	135°
L 37 00 125	Rouge/Red/Rot	Bâbord-Port side-Backbord	112,5°
L 38 00 125	Vert/Green/Grün	Tribord-Starboard-Steuerbord	112,5°
L 39 00 225	Blanc/White/Weiss	Tête de mât-Mast head-Toplaterne	225°



FEU AUTONOME A PILE

BATTERY OPERATED LIGHT

UNABHÄNGIGES BATTERIELICHT

Fabriqué comme les feux de route de secours. Utilisable comme petite éclairage de cabine. En boîte de 6 pcs.

Same construction as Navigation light. Suitable as small lights for cabin. Packing: boxes of 6 pcs.

Gleiche Ausführung wie die Positionslampen, jedoch als Kabinenlicht verwendbar. Packung: Karton mit 6 Stk.

Article - Artikel	Couleur-Colour-Farbe	Poids-Weight-Gewicht gr.
L 39 00 065	Blanc-White-Weiss	65



FEU D'HORIZON À LUMIERE BLANCHE 360°

HORIZON LIGHT WITH WHITE LAMP 360°

HORIZONT LICHT FARBE WEISS 360°

Fabriqué en plastique. Fonctionnement à pile. Avec tube en alliage léger et fixation pour l'application. Emballage individuel et en boîte de 6 pcs.

Manufactured in plastic material. Working by batteries. With light alloy pipe and fastening for application. Single packing and 6 pcs. in boxes.

Hergestellt aus Plastik. Funktioniert mit Batterie. Mit Leichtlegierung Rohr und Befestigung für die Anbringung. Einzelpackung und 6 Stk. im Karton.

Article - Artikel	Volts	Hauteur-Height-Höhe mm.	Poids-Weight-Gewicht gr.
L 39 00 075	3 x 1.5	750	600



FEU BLANC TOUT HORIZON ET BICOLORE AVEC BORNE A VIS OU HAMPE

LIGHT 360° AND BICOLOUR WITH CLAMP OR POLE

360° UND DREIFARBIG LEUCHTEN MIT KLEMME ODER HAMPE

Avec batteries 1,5 Volts. Présentation à 6 pcs.

Working with 1,5 Volts batteries. Packing: 6 pcs.

Mit 1,5 Volts Batterie. Packung: 6 Stk.

Article - Artikel	Modèle-Model-Modell	Hauteur-Height-Höhe mm.	Mod.
L 20 14 260	Feu blanc sur mat avec borne-360° light on pole with clamp-360° Leuchte	750	A
L 20 14 259	Bicolore avec borne-Bicolour with clamp-Combi mit Klemme		B

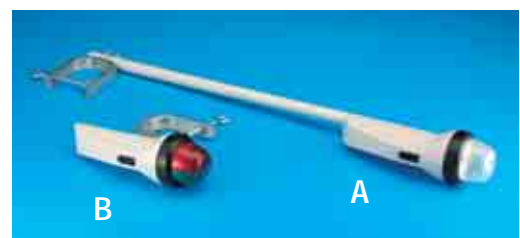

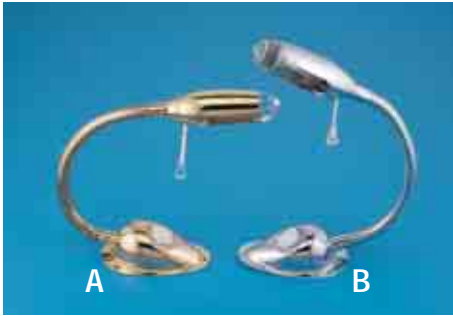

LAMPE

Fabriquée en laiton chromé.
Ampoule halogène à 12V. et
10W. Présentation individuelle.

CHART LIGHT

Made in chromed brass.
Halogen light 12V. 10W.
Single packing.

KARTENLAMPE

Aus verchromte Messing.
Halogen Leuchte 12V. 10W.
Einzelpackung.

Article - Artikel	Longueur-Length-Länge cm.	Modèle-Model-Modell
L 20 06 015	27,5	A Laiton-Brass
L 20 12 027	27,5	B Chromé-Chromed



LAMPE COPILOT

Bras orientable, facile a monter
et à brancher.
Emballage individuel.

COPILOT LIGHT

Adjustable, easy to install and
connect.
Single packing.

KARTENLAMPE COPILOT

Mit flexiblem Arm, einfache mon-
tage und Anschluss.
Einzelpackung.

Article - Artikel	Longueur-Length-Länge cm.	Type-Typ	Modèle-Model-Modell
L 44 01 427	35	12V.-3W.	Standard



LAMPE COPILOT AVEC LED

Bras orientable.
Présentation individuelle.

COPILOT LIGHT WITH LED

Adjustable arm.
Single packing.

KARTENLAMPE COPILOT MIT LED

Mit flexiblem Arm.
Einzelpackung.

Article - Artikel	Longueur-Length-Länge cm.
L 44 08 060	50



LAMPE COPILOT AVEC LED

Bras orientable.
Avec interrupteur.
Présentation individuelle.

COPILOT LIGHT WITH LED

Adjustable arm.
With switch.
Single packing.

KARTENLAMPE COPILOT MIT LED

Mit flexiblem Arm.
Mit Schalter.
Einzelpackung.

Article - Artikel	Longueur-Length-Länge cm.
L 44 00 228	45

LAMPE DE TRAVAIL

REMOVABLE LAMP

LEUCHTSTAB



LAMPE MULTI-USAGES

Lampe que on peut emporter.
Fonctionne sur prise briquet,
12 Volts.
Longueur cordon m. 2.70.
Présentation individuelle.

REMOVABLE LAMP

Operated on cigarette lighter,
12 Volts.
2.70 m. coiled cord.
Single packing.

ENTFERNBARELAMPE

Betrieb durch Anschluss an
Zigarreanzünder.
Kabellänge 2.70 m.
Einzelpackung.

Article - Article	Ø mm.
L 44 00 045	45



LAMPE DE TRAVAIL

Avec prise allume-cigar à 12V.
Présentation individuelle.

STICK LIGHT

With cigar-lighter plug 12V.
Single packing.

LEUCHTSTAB

Mit Zigarettenanzünder Stecker 12V.
Einzelpackung.

Article - Artikel	Longueur-Length-Länge cm.
L 20 12 280	40